



取样探头

GAS 222.11

安装及使用说明书

原版使用说明书





Bühler Technologies GmbH, Harkortstr. 29, 40880 Ratingen
Tel. +49 (0) 21 02 / 49 89-0
Internet: www.buehler-technologies.com
E-Mail: analyse@buehler-technologies.com

使用设备之前，请仔细阅读说明书。请特别注意警告及安全提示。否则可能导致人身伤害与财产损失。比勒科技有限公司不为不正当使用或擅自修改设备承担责任。比勒科技有限公司不为不正当使用或擅自修改设备承担责任。

保留所有的权利。 Bühler Technologies GmbH 2026

文档信息

文档号..... BC460037
版本 03/2026

目录

| | | |
|-------|------------------|----|
| 1 | 导言 | 2 |
| 1.1 | 合规应用 | 2 |
| 1.2 | 铭牌 | 2 |
| 1.3 | 供货范围 | 2 |
| 1.4 | 订购提示 | 3 |
| 1.5 | 产品描述 | 3 |
| 2 | 安全提示 | 4 |
| 2.1 | 重要提示 | 4 |
| 2.2 | 常规性危险提示 | 5 |
| 3 | 运输和储存 | 7 |
| 4 | 安装和连接 | 8 |
| 4.1 | 安装地点要求 | 8 |
| 4.2 | 安装 | 8 |
| 4.3 | 采样管（可选）的组装 | 8 |
| 4.4 | 安装排气过滤器 | 9 |
| 4.5 | 安装进气过滤器（可选） | 9 |
| 4.6 | 连接气体管线 | 9 |
| 4.6.1 | 冲洗接口 | 10 |
| 4.6.2 | 校准气体接头（可选） | 10 |
| 4.7 | 连接反冲洗和高压空气罐（可选） | 10 |
| 4.8 | 电气连接 | 10 |
| 4.8.1 | 经加热的压缩空气储备容器（可选） | 11 |
| 5 | 运行和操作 | 12 |
| 5.1 | 调试前 | 12 |
| 6 | 维护 | 13 |
| 6.1 | 维护滤芯 | 14 |
| 6.1.1 | 更换排气过滤器 | 14 |
| 6.1.2 | 以微玻璃纤维滤芯更换排气过滤器 | 15 |
| 6.1.3 | 更换进气过滤器 | 15 |
| 6.2 | 反冲洗排气过滤器（在工艺液体中） | 16 |
| 6.2.1 | 手动反冲洗（不带反冲洗控制） | 16 |
| 6.2.2 | 自动反冲洗（外部反冲洗控制） | 16 |
| 6.3 | 维护计划 | 16 |
| 7 | 服务和维修 | 17 |
| 7.1 | 故障诊断与排除 | 17 |
| 7.2 | 替换件 | 17 |
| 8 | 报废 | 18 |
| 9 | 附录 | 19 |
| 9.1 | 技术规格 | 19 |
| 9.2 | 流程图 | 19 |
| 9.3 | 经加热的压缩空气储备容器连接图 | 19 |
| 9.4 | 尺寸 | 20 |
| 9.5 | 尺寸（ANSI法兰） | 21 |
| 9.6 | 操作日志（复印模板） | 22 |
| 10 | 随附文档 | 23 |

1 引言

1.1 合规应用

采样探头是为安装于工业化气体分析系统中而设计的。

气体采样探头是气体预处理系统中最重要的部件之一。

- 因此也请注意附件中的相关图纸。
- 在安装本装置之前，请检查给出的技术数据与应用程序参数是否相符。
- 您也应检查供货范围内的所有部件是否完备。

您可从铭牌上辨识其规格。在铭牌上，除了订单号/ID号，您还可找到产品编号和型号名称。

请在连接时留意过滤器的参数，在订购备件时留意正确的版本。

1.2 铭牌

例如：

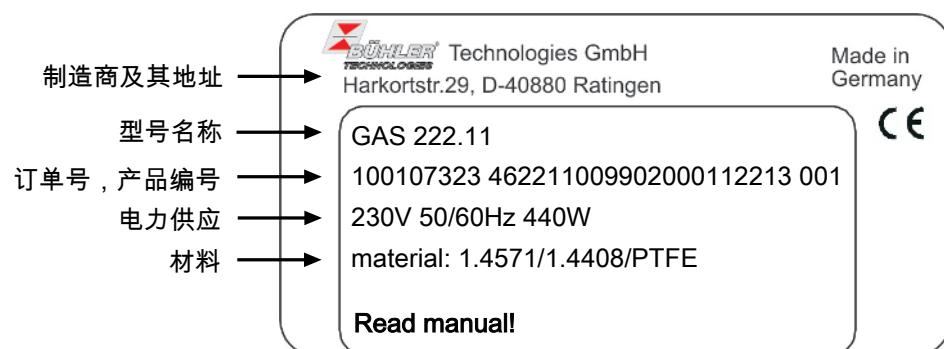

1.3 供货范围

- 1 个气体取样探头
- 1 x 法兰垫圈和螺纹紧固件
- 产品文档
- 连接与安装附件（仅作为选件）

1.4 订购提示

商品货号将设备配置编号。为此，请使用以下型号代码：

| | | | | | | | | | | | | | | | | |
|---------|---|---|---|---|---|---|---|---|---|---|---|---|---|---|---|--------------------------------|
| 4622211 | X | 9 | 9 | 0 | 0 | X | 0 | 0 | X | X | X | X | X | X | X | 产品特点 |
| | | | | | | | | | | | | | | | | 法兰 |
| | 0 | | | | | | | | | | | | | | | DIN DN65 PN6 |
| | 2 | | | | | | | | | | | | | | | ANSI 3 “-150 lbs - 无CSA C和US认证 |
| | | | | | | | | | | | | | | | | 探头电压 |
| | | | | 0 | | | | | | | | | | | | 无 |
| | | | | | | | | | | | | | | | | 校准气体接头 |
| | | | | | | | | | | | | | | | | 无校准气体接头 |
| | | | | | | | | | | | | | | | | 6 mm |
| | | | | | | | | | | | | | | | | 6 mm + 止回阀 |
| | | | | | | | | | | | | | | | | 1/4 “ |
| | | | | | | | | | | | | | | | | 1/4 “ + 止回阀 |
| | | | | | | | | | | | | | | | | 连接经加热的延长线 |
| | | | | | | | | | | | | | | | | 否 |
| | | | | | | | | | | | | | | | | 经加热的延长管用集成的温度控制器 |
| | | | | | | | | | | | | | | | | 否 |
| | | | | | | | | | | | | | | | | 带空气储备容器的反冲洗 ¹⁾ |
| | | | | | | | | | | | | | | | | 空气储备容器的加热 |
| | | | | | | | | | | | | | | | | 是 |
| | | | | | | | | | | | | | | | | 否 |
| | | | | | | | | | | | | | | | | 集成的反冲洗控制 |
| | | | | | | | | | | | | | | | | 否 |
| | | | | | | | | | | | | | | | | 空气阀/阀门电压规范 |
| | | | | | | | | | | | | | | | | 手动 |
| | | | | | | | | | | | | | | | | 115 V |
| | | | | | | | | | | | | | | | | 230 V |
| | | | | | | | | | | | | | | | | 24 V |
| | | | | | | | | | | | | | | | | 不带（如果需要反冲洗） |
| | | | | | | | | | | | | | | | | 球阀用的气动执行器 |
| | | | | | | | | | | | | | | | | 单稳无压打开 |
| | | | | | | | | | | | | | | | | 单稳无压闭合 |
| | | | | | | | | | | | | | | | | 双稳态 |
| | | | | | | | | | | | | | | | | 不带 |
| | | | | | | | | | | | | | | | | 气动传动用限位开关 |
| | | | | | | | | | | | | | | | | 是 |
| | | | | | | | | | | | | | | | | 否 |
| | | | | | | | | | | | | | | | | 气动传动用控制阀 |
| | | | | | | | | | | | | | | | | 3 3/2路阀 |
| | | | | | | | | | | | | | | | | 5 5/2路阀 ²⁾ |
| | | | | | | | | | | | | | | | | 9 不带控制阀 |

¹⁾ 对于易燃气体，只允许用惰性气体进行反冲洗。对于爆炸性样气，则不允许进行探头反冲洗。

²⁾ 仅在与双稳态气动驱动组合使用时，在球阀上才可实现。

1.5 产品描述

| 探头 | 描述 |
|------------|--------------------------|
| GAS 222.11 | 带入气和/或排气过滤器、旋塞阀和反冲洗连接的探头 |
| 附件 | 该探头的附件可在此说明书末尾的数据页中找到 |

2 安全提示

2.1 重要提示

仅当符合以下条件时，才允许使用设备：

- 于安装使用说明中所述的条件下使用，依铭牌且为规定的用途使用本产品。未经授权修改设备时，比勒科技有限公司不承担任何责任，
- 遵循于数据页和说明书中规定的限值，
- 于本安电路中运行设备，
- 于易爆区域外安装控制器。
- 已正确连接了监控设备/保护装置，
- 未在本说明书中描述的维护和维修工作应由比勒科技有限公司进行，
- 使用原装配件。
- 在易爆区域中安装电气设备须遵守EN 60079-14的规定。
- 必须遵照有关调试、运行、维护和废弃处理的其他国家法规。
- 本操作说明书是设备的一部分。制造商保留更改性能、规格或设计数据的权利，恕不另行通知。请保管好本说明书以备后用。

各种安全警告的定义

| | |
|-----------|---|
| 危险 | 提示有紧急危险情况的标识，如不可避免会引起重度身体损伤或者直接死亡。 |
| 警告 | 提示有中度风险的危险情况的标识，如不可避免可能会引起重度身体损伤或者死亡。 |
| 注意 | 提示有低风险的危险情况的标识，如不可避免可能会引起设备损伤或轻微至中度的身体损伤。 |
| 提示 | 提示设备或仪器重要信息的标识。 |

警告标志

在本手册中，使用以下警告标志：

| | | | |
|---|------------|---|-----------|
|  | 常规性警告标志 |  | 常规性提示标志 |
|  | 电压警告 |  | 请拔出电源插头 |
|  | 吸入有毒气体危险警告 |  | 请使用呼吸保护器 |
|  | 腐蚀性物质警告 |  | 请使用面部防护装置 |
|  | 由爆炸导致的危险警告 |  | 请使用手套 |

2.2 常规性危险提示

探头的最高表面温度完全取决于操作条件（蒸气温度、样气入口温度、环境温度、流体流量）。在易爆危险区域使用本设备时，请特别注意相关的危险警告。

本设备只能由熟悉安全要求和相关风险的合格专业人员进行安装。此外，他们还通过专业培训掌握了相关标准和规定的知识。务必遵守与安装地点相关的安全规定以及通用的技术规范。请预防故障发生，避免人身伤害和财产损失。

设备操作员必须确保：

- 安全提示和操作说明书可供翻阅并予以遵守，
- 遵守国家有关事故预防条例，
- 不得超过允许的数据并遵循适用条件，
- 使用保护装置和进行规定的维护工作，
- 在处理废弃物时遵守法律规定，
- 遵守有效的国家安装规范。

维护和修理

进行维护和修理工作时，须注意以下几点：

- 必须由比勒授权的人员进行设备维修工作。
- 仅进行在操作和安装说明书中描述的改造、维护与安装工作。
- 仅使用原装备件。
- 请勿安装已损坏的或有缺陷的备件。如有必要，请在安装前进行目视检查，以检查备件是否有明显损坏。

在进行任何类型的维护工作时，必须遵守使用国家相关的操作规程和安全指令。

| | | |
|---|---|---|
| 提示 | 于易爆区域使用 | |
|  | <p>该基本版的探头不具备电气接口，适用于易爆区域 1或21区 中。由于缺少电气连接，它不符合EN 60079 准的规定，因此没有相应的证书或防爆标签。</p> <p>通过添加附件（如电磁阀、加热反冲洗槽等附件），探头的应用范围被限制在标准范围内。在防爆区域使用时，应选择带有相应的经批准的附件的Ex 1/Ex 2型探头。务必关注所有附件的铭牌，特别是，必须注意附件的防爆标志以及本说明中的所有危险提示。</p> | |
| 危险 | 反冲洗气体时的绝热压缩（爆炸危险）！ | |
|  | <p>因绝热压缩可能产生高的气体温度，须由用户进行检查。</p> <p>在反冲洗气体时，因绝热压缩可能产生高的气体温度。这可能会导致易燃气体的自燃。</p> <p>a) 禁止反冲洗爆炸性气氛/气体。</p> <p>b) 只能用氮气（惰性气体）反冲洗易燃气氛/气体（非爆炸性）。</p> | |
| 危险 | 电压 | |
|  | <p>有触电的危险</p> <p>a) 在进行所有作业时，断开设备电源。</p> <p>b) 确保设备不会意外地再次开启。</p> <p>c) 仅能由训练有素的人员打开设备。</p> <p>d) 注意电源电压是否正确。</p> |  |
| 危险 | 有毒、腐蚀性气体/冷凝物 | |
|  | <p>样气/冷凝物有可能危害健康。</p> <p>a) 必要时，请确保安全地疏导气体/冷凝物。</p> <p>b) 进行任何维护或维修工作前，请中断气体供给。</p> <p>c) 维护时，请保护自己免受有毒/腐蚀性气体/冷凝物侵害。请穿戴适当的防护设备。</p> |  |

危险**爆炸危险**

不当使用情况下的气体泄漏引起的爆炸危险和生命危险。

- a) 请仅依本说明书中描述般使用设备。
- b) 请注意工艺条件。
- c) 检查管道的密封性。

危险**使用于易爆性危险区域**

易燃气体和灰尘可能被点燃或爆炸。请避免以下危害源：

产生火花！

请保护好设备，免其受到撞击。

火焰穿透！

若流程中存在因火焰穿透的爆炸危险，请安装一个阻火器。

粉尘！

如果可能，将需要打开的电气设备放在无尘室内进行维护。如果无法做到这一点，请防止灰尘进入外壳。

点燃粉尘层！

如果设备在粉尘环境中使用，请定期清除所有组件上的粉尘层。同时去除不易触及处的粉尘层。

危险**危险的静电负荷（爆炸危险）**

当清理塑料外壳部件和贴纸（如用于布或压缩空气）时，可能导致易燃的静电荷。导致的火花可能点燃易燃易爆的气体氛围。

仅使用**湿布**清洁塑料机壳组件和标贴。

危险**因高温流体的爆炸危险**

热蒸汽和热样气会导致探头表面温度升高。最高流体温度大约对应于探针的最大表面温度。

- a) 始终确保流体温度（蒸汽、样气）与爆炸性环境的燃点之间的安全距离至少为20 K（通过温度测量和监控）。
- b) 另请注意，粉尘的阴燃温度要低得多。
- c) 请遵循适用于爆炸性环境的最高允许表面温度和燃点的标准要求。

3 运输和储存

只应在原包装或合适的替代包装中运输产品。

在不使用时，应对设备加以保护，防止其受潮受热。必须将其储存于-20° C至50° C (-4 ° F bis 122 ° F) 下的封顶的、干燥且无尘的室内。

4 安装和连接

4.1 安装地点要求

气体取样探头被设计用于法兰安装。

- 安装的地点和位置由应用程序的相关条件确定。
- 如果可能的话，安装支架应向管道中心轻微倾斜。
- 安装地应不受天气影响。保护设备免受灰尘、掉落物体和外部冲击。
- 请为安装以及后续的维护工作，确保空间足够且安全地能接触到。请尤其注意探管的设计长度！

如果探头以零件的形式送达安装现场，则必须首先对它进行组装。

4.2 安装

| | |
|---|--|
| 危险 | 安装和维护过程中的生命和爆炸危险 |
|  | 设备上的所有工作（组装、安装维护）只能在没有爆炸性气氛的情况下进行。 |
| 危险 | 爆炸危险 |
|  | 于易爆区域使用 易燃气体和灰尘可能被点燃或爆炸。 不得在其规格之外运行气体取样探头。不允许采集即使没有空气也能爆炸的气体或混合气体。 |
| 危险 | 因点燃粉尘导致的爆炸危险 |
|  | 如果设备在多尘环境中使用，请定期清除所有组件上的粉尘层。 现有可燃粉尘或粉尘层的燃点或阴燃点必须远高于设备的最高表面温度（遵循适用的标准和法律规定）。 如果可能，将需要打开的电气设备放在无尘室内进行维护。如果无法做到这一点，请防止灰尘进入外壳。 |
| 危险 | 因火焰穿透的爆炸危险 |
|  | 严重的人身伤害和系统损坏 若流程中存在因火焰穿透的爆炸危险，请安装一个阻火器。 |
| 危险 | 危险的静电负荷（爆炸危险） |
|  | 当清理塑料外壳部件和贴纸（如用于布或压缩空气）时，可能导致易燃的静电荷。导致的火花可能点燃易燃易爆的气体氛围。 仅使用 湿布 清洁塑料机壳组件和标贴。 |

4.3 采样管（可选）的组装

必须拧入必要时带有合适的延长部分的采样管。之后，使用附带的垫圈和螺母将探头固定至对接法兰盘上。

4.4 安装排气过滤器

提示



调试前必须使用排气过滤器和手柄用的O型环。
禁止在不装排气过滤器的情况下运行！

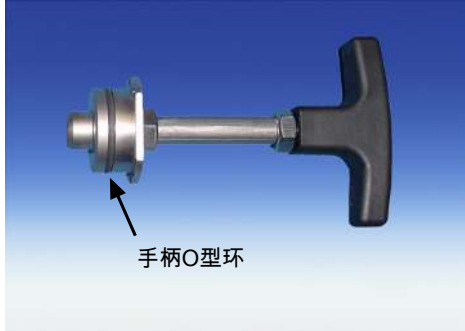

在手柄上放置一个适合预期环境温度的O型环。

将排气过滤器连接到手柄上。然后小心地将带过滤器的手柄插入气体采样探头，并旋转90° 将其固定。

检查是否正确地安装手柄。正确地安装时，手柄被机械锁定在滤壳上。

4.5 安装进气过滤器（可选）

必须拧入必要时带有合适的延长部分的进气过滤器。之后，使用自带的垫圈和螺纹紧固件将探头固定至对接法兰盘上。

4.6 连接气体管线

须使用合适的螺纹套管接头仔细且专业地连接这些样气管线。

此表格给出了就样气探头连接的概述：

| | 探头 GAS 222 | 储备容器 PAV01 | 球阀 气动传动 | 控制阀 3/2路电磁阀 |
|----------------------|--------------------------------------|---------------|------------|-----------------|
| 连接法兰 ¹⁾ | DN65/PN6/ DN3 “-150 ²⁾ | | | |
| 样气入口 | G3/4 | | | |
| 样气出口 | NPT 1/4 | | | |
| 冲洗接口 | G3/8 | | | |
| 测试气体接口 ¹⁾ | 管Ø 6 mm 管 Ø1/4 ²⁾ | | | |
| 填充接口 | | NPT 1/4 | | |
| 冷凝物 | | G1/2 | | |
| 旁路 | | NPT 1/4 | | |
| 控制空气 | | | G1/8 | G1/4 NPT 1/4 |

表格 1: 样气探头的连接（取决于型号）

¹⁾ 取决于式样。

²⁾ 仅GAS 222. xx ANSI和GAS 222. xx AMEX

警告



气体泄漏

样气可能对人体有害！
检查管道是否泄漏。

4.6.1 冲洗接口

在反冲洗设备上未安装任何附件的情况下，反冲洗连接交付时已通过G3/8接头封闭。如果需要反冲洗，则必须拧松该接头，并确保正确且牢固地连接了反冲洗管路。

危险



有毒和腐蚀性气体

通过一个泄漏的或打开的反冲洗接口会形成爆炸性或有毒气体。

4.6.2 校准气体接头 (可选)

需要一Ø 6 mm或Ø 1/4 “的螺纹管接头用于连接校准气体管线。

若与止回阀一起订购校准气体接头，可将一个Ø 6 mm或Ø 1/4 “的管直接连接到止回阀上。

4.7 连接反冲洗和高压空气罐 (可选)

须使用合适的螺纹套管接头仔细且专业地连接压缩空气管道。

若探头配备了一个用于高效反冲洗的高压空气罐 (可选) ，则必须在高压空气罐正前方的压缩空气供应装置中安装一个手动截止阀 (球阀) 。

对用于提取可燃气体的探头，只能用氮气 (惰性气体) 进行反冲洗。不允许反冲洗爆炸性气体。

提示



为反冲洗所需的压缩空气 (惰性气体) 的工作压力必须始终高于工艺压力。所需压力至少为3 bar (44 psi) 。

危险



高压空气罐破损

气体泄漏、因四下飞出部件导致的危险。
高压空气罐的最大工作压力为10 bar (145 psi) !
工作压力根据工作电压而降低 (参见电磁阀铭牌) 。

危险



反冲洗气体时的绝热压缩 (爆炸危险) !

因绝热压缩可能产生高的气体温度，须由用户进行检查。
在反冲洗气体时，因绝热压缩可能产生高的气体温度。这可能会导致易燃气体的自燃。

- a) 禁止反冲洗爆炸性气氛/气体。
- b) 只能用氮气 (惰性气体) 反冲洗易燃气氛/气体 (非爆炸性) 。

4.8 电气连接

危险



因电位不均衡的爆炸危险

必须在指定位置将该设备连接到电位均衡 (接地) 。

请遵循适用于当地的法规。

注意



错误电压危险

错误的电压会毁坏设备。
正确的电压可以从铭牌上看到。

仅适用于Atex阀门：**危险****打开电磁阀壳体有爆炸危险**

电磁阀是一个封闭的系统。不允许将其拆除！

必须为每个磁体串联一个符合其额定电流（根据IEC 60127-2-1标准最大3 x Ib）或具有短路和热快速释放的电机保护开关（设定为额定电流）的保险丝作为短路保护装置。

- 对于磁体的非常小的额定电流，具有根据所提及的IEC标准的最低电流值的保险丝就足够了。必须单独串联该保险丝。
- 保险丝额定电压必须等于或大于规定的磁体额定电压（ $U_N + 10\%$ ）。保险丝额定值标示于电磁阀的铭牌上。
- 熔断器熔丝的分断能力必须等于或大于安装现场的最大假定短路电流（通常为1500 A）。

4.8.1 经加热的压缩空气储备容器（可选）

可选地，经加热的反冲洗容器可用于反冲洗。加热通过一个自调节PTC加热芯进行，用于防冻。

电气连接（电源连接115/230 V AC）通过一个符合DIN 43650标准的立方体插头进行。根据最后随附的配线图连接。

- 仅使用耐热性 $> 100^\circ\text{C}$ 的电缆连接电源。
- 确保连接电缆有足够的应变消除（将电缆直径调整到与连接盒的密封环相匹配）。
- 此外，连接时请遵守有效的防爆规定和本操作说明中的一般警告。

注意**设备处的损害**

电缆损坏
装配时不要损坏电缆。为电缆接口安装一个应变消除装置。防止电缆扭曲和松动。注意电缆的耐热性（ $> 100^\circ\text{C}/212^\circ\text{F}$ ）。

危险**反冲洗气体时的绝热压缩（爆炸危险）！**

因绝热压缩可能产生高的气体温度，须由用户进行检查。
在反冲洗气体时，因绝热压缩可能产生高的气体温度。这可能会导致易燃气体的自燃。

- a) 禁止反冲洗爆炸性气氛/气体。
- b) 只能用氮气（惰性气体）反冲洗易燃气氛/气体（非爆炸性）。

5 运行和操作

提示



禁止不合规操作或运行设备！

警告



外壳或部件的损坏

不得超过驱动器的最大工作压力和温度范围。

注意



表面灼热

烧伤危险

在运行中，可能产生高的表面温度。根据现场安装条件，可能有必要在这些区域提供警告。

5.1 调试前

调试设备前请检查，

- 软管和电气连接未被损坏，并已被正确安装。
- 没有拆除气体采样探头上的任何零件。
- 保护和监测设备已到位并发挥作用。
- 气体取样探头的进气口和出气口未关闭。
- 环境参数得以遵循。
- 遵守铭牌上的性能数据。
- 铭牌上给定的电压和频率与电源值一致。
- 应无张紧地铺设所有的连接电缆。
- 是否执行了保护措施。
- 电缆进线口被妥善密封。
- 按规定且有效地接地。



在防爆区域中使用时，还要检查探头和所有附件是否适合使用（注意铭牌和防燃标记），以及是否遵守适用的防爆规定。

6 维护

进行维护工作时，须注意以下几点：

- 仅能由熟悉安全要求和风险的专业人员维护设备。
- 请您仅执行于本操作和安装说明书中描述的维护。
- 进行保养工作时，请遵循所有相关的安全和管制信息。
- 请仅使用原厂备件。

| | | |
|---|--|---|
| 危险 | <p>安装和维护过程中的生命和爆炸危险</p> <p>设备上的所有工作（组装、安装维护）只能在没有爆炸性气氛的情况下进行。</p> | |
|  | | |
| 危险 | <p>有毒和腐蚀性气体</p> <p>样气有可能是有害的</p> <p>a) 请在排放样气时选择不会对人身健康带来危害的区域。</p> <p>b) 维护设备前，请关断气路连接并保证不会无意间被重新开启。</p> <p>c) 在维护设备时注意自我保护，防止有毒、有腐蚀性气体对自身造成伤害。必要时，使用手套，防毒面具和防护面罩。</p> |  |
|  | | |
| 注意 | <p>表面灼热</p> <p>烧伤危险</p> <p>在运行中，视工作参数而定，可能会产生高达100 °C的壳体温度。</p> <p>开始保养工作前，请先冷却设备。</p> | |
|  | | |
| 危险 | <p>因点燃粉尘导致的爆炸危险</p> <p>如果设备在多尘环境中使用，请定期清除所有组件上的粉尘层。</p> <p>现有可燃粉尘或粉尘层的燃点或阴燃点必须远高于设备的最高表面温度（遵循适用的标准和法律规定）。</p> <p>如果可能，将需要打开的电气设备放在无尘室内进行维护。如果无法做到这一点，请防止灰尘进入外壳。</p> | |
|  | | |
| 警告 | <p>外壳或部件的损坏</p> <p>不得超过驱动器的最大工作压力和温度范围。</p> | |
|  | | |
| 注意 | <p>驱行机构承压</p> <p>当驱行机构承压时，切勿松开或拆除顶盖或现有附件。</p> | |
|  | | |
| 注意 | <p>切勿打开具有“单作用”功能的驱行机构！</p> <p>这只能在制造商工厂中进行。</p> | |
|  | | |
| 注意 | <p>不要在驱动机构主轴上安装任何杠杆或工具！</p> <p>当再次接通压缩空气或控制电压时，主轴上的杠杆和工具会甩动，造成严重伤害或损坏！</p> | |
|  | | |

提示



在安全区域安装时，回转驱动在正常条件下可免维护运行。

6.1 维护滤芯

探头配备有一微粒过滤器，须根据污染积累情况予以更换。

为此，断开电源，如果存在，关闭进程的切断阀或关断进程。

注意! 不得损坏后部过滤器支架。

提示



陶瓷滤芯本质上非常脆弱。因此须很小心地处理滤芯，并且不得将其跌落。
由不锈钢制成的滤芯可在超声波浴中被清洗和经常重复被使用，在这种情况下，无论如何请在新的过滤器和把手塞上使用新的密封件。

危险



有毒和腐蚀性气体

样气有可能是有害的

- 请在排放样气时选择不会对人身健康带来危害的区域。
- 维护设备前，请关断气路连接并保证不会无意间被重新开启。
- 在维护设备时注意自我保护，防止有毒、有腐蚀性气体对自身造成伤害。必要时，使用手套，防毒面具和防护面罩。



危险



因高温流体的爆炸危险

热蒸汽和热样气会导致探头表面温度升高。最高流体温度大约对应于探针的最大表面温度。

- 始终确保流体温度（蒸汽、样气）与爆炸性环境的燃点之间的安全距离至少为20 K（通过温度测量和监控）。
- 另请注意，粉尘的阴燃温度要低得多。
- 请遵循适用于爆炸性环境的最高允许表面温度和燃点的标准要求。

6.1.1 更换排气过滤器

- 将探头后部的把手轻压地旋转90°（把手必须水平树立）。
- 卸下受污染的滤芯并检查密封面。
- 在插入新的滤芯前，更换把手塞处的密封件（密封件属于滤芯的供货范围内）。
- 以新的过滤器小心地插入把手，并轻压地旋转90°（把手必须垂直树立）。通过拉动手柄，检查滤芯是否牢固就位。
- 过滤器卸下时，必要时也可以通过吹出或使用清洁棒从内部清洁采样管。

6.1.2 以微玻璃纤维滤芯更换排气过滤器

- 将探头后部的把手轻压地旋转90°（把手必须水平树立）。
- 逆时针从手柄的螺纹处拧下脏污的滤芯。
- 将滤芯上的两个不锈钢滤架都取下。
- 在安装新的滤芯前，更换手柄处和不锈钢滤架上的密封件（密封件属于滤芯的供货范围内）。
- 将连同新过滤器的把手轻压地旋转90°（把手必须垂直树立）。

注意! 不得损坏后部过滤器支架。

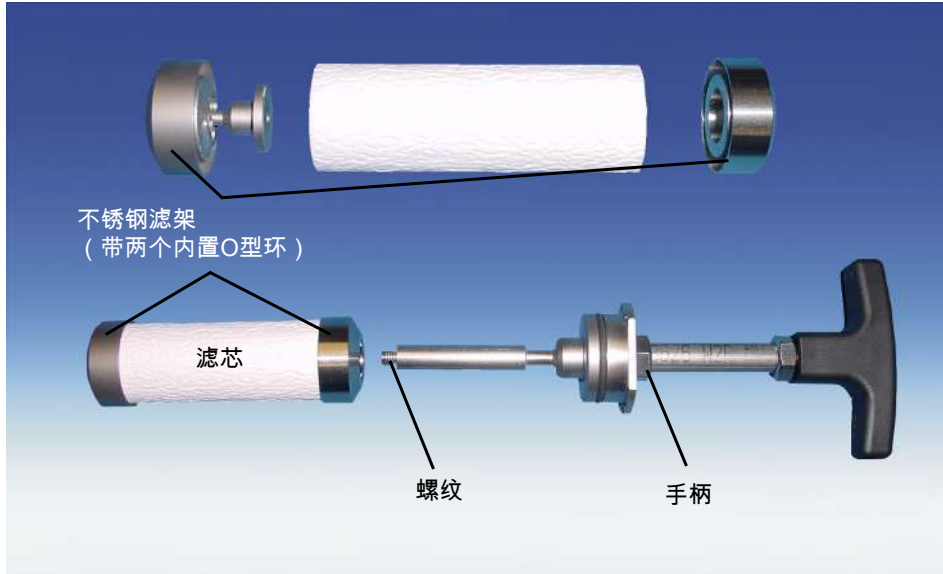

过滤器卸下时，必要时也可以通过吹出或使用清洁棒从内部清洁采样管。

6.1.3 更换进气过滤器

探头可配备一个进气过滤器和一个排气过滤器。当提取可燃气体时，只能用氮气（惰性气体）进行反冲洗。不允许反冲洗爆炸性气体。

进程中过滤器的清洁效果直接受可用风量（气量）的影响。因此，我们建议直接在探头上使用压缩空气储备容器。

如果进气过滤器经过充分反冲洗（在工艺流体中），则探头无需维护。然而，工艺条件会导致过滤器逐渐堵塞。如果是这种情况，则必须更换滤芯。

为此，必须完全拆下探头，并在更换滤芯后重新安装。如果探头配有排气过滤器，则必须更换。

提示



陶瓷滤芯本质上非常脆弱。因此须很小心地处理滤芯，并且不得将其跌落。
由不锈钢制成的滤芯可在超声波浴中被清洗和经常重复被使用，在这种情况下，无论如何请在新的过滤器和把手塞上使用新的密封件。

压缩空气储备容器中的冷凝物

根据安装地点和应用条件，压缩空气储备容器中可能会形成少量冷凝物，用于反冲洗空气。因此，应每年至少一次打开容器底部的排水塞，并且排放冷凝物。

如果由于运行条件需要对探头进行频繁维护，我们建议您在这些时间间隔内也要清空冷凝物。

注意



高压

压缩空气储备容器处于高压下。
在打开冷凝物排放口之前，请关闭反冲洗控制的压缩空气供应，并通过手动反冲洗清空容器。
通过按下反冲洗控制的主开关，中断电源。

6.2 反冲洗排气过滤器 (在工艺液体中)

危险



反冲洗气体时的绝热压缩 (爆炸危险) !

因绝热压缩可能产生高的气体温度，须由用户进行检查。
 在反冲洗气体时，因绝热压缩可能产生高的气体温度。这可能会导致易燃气体的自燃。

a) 禁止反冲洗爆炸性气氛/气体。
 b) 只能用氮气 (惰性气体) 反冲洗易燃气氛/气体 (非爆炸性) 。

请注意，使用至少符合PNEUROP / ISO 4级的过滤后的空气进行反冲洗：

| 等级 | 颗粒/m ³ 粒径： (1至5) μm | 压力露点 [° C] | 残余含油量 [mg / m ³] |
|----|--------------------------------------|---------------|---------------------------------|
| 4 | 至 1000 (无颗粒 ≥15 μm) | ≤ 3 | ≤ 5 |

6.2.1 手动反冲洗 (不带反冲洗控制)

至压缩空气储备容器的压缩空气供应 (惰性气体供应) 的旋塞阀必须打开。压缩空气储备容器上的可选压力表显示工作压力。

- 要进行反冲洗，首先关闭气体取样探头的截止阀 (探头/防风雨罩下面的手柄) 。
- 然后快速打开从压缩空气罐到探头的**连接管路中的球阀**，直到压力表的指示器下降到最低点。
- 反冲洗完成后，关闭球阀并重新打开探头中的截止阀 (外部反冲洗控制) 。

6.2.2 自动反冲洗 (外部反冲洗控制)

为实现自动反冲洗功能，探头内的截止阀需配备气动执行机构 (选件) 。在系统控制中，提供了对阀门的顺序控制，即：

1. 通过控制气动执行机构关闭探头中的截止阀。
2. 打开压缩空气储备容器和探头之间的电磁阀约10秒钟。
3. 再次打开探头中的截止阀。

反冲洗也可设置为封闭式循环操作，时间间隔可根据需求设定为几分钟至数小时，甚至数天。

6.3 维护计划

提示



在易爆性危险区域中使用探头时，必须严格遵守维护计划！

正常环境条件下的维护计划：

| 元件 | 以运行时间计的时间间隔 | 待执行的工作 | 执行人 |
|---------------------|---------------------------|---|--------|
| 整个探头 | 每8000 h | - 检查气体连接 - 完美无瑕的功能、污染。 如有损坏，加以更换或由比勒公司人员修复。 | 运营者 |
| 整个探头 | 视灰尘积聚情况而定 涂层厚度必须小于3毫米。 | - 打开防护罩并清除灰尘。 | 运营者 |
| 球阀 | 每8000 h | - 检查球阀的密封性和功能。 | 运营者 |
| 过滤器 | 每8000 h | - 检查过滤器是否污染。 | 运营者 |
| 密封件 | 每8000 h | - 更换O型环密封件。 - 每次更换过滤器后请更换密封件。 | 运营者 |
| 压力容器 | 每8000 h | - 排出冷凝物 | 运营者 |
| 驱动装置 (仅于易爆区域使用) | 每年1次 | - 更换密封件、导轨和润滑剂。 | 制造商 |
| 整个探头 关于球阀、气动和电磁阀 | 在20000 h或3年后 | 由比勒检查 | 比勒维修技师 |
| 限位开关 | 5年后 | - 更换轴和轴承座盖上的密封件。 | 运营者 |

7 服务和维修

如果在运行过程中出现故障，您可以在本章节中找到故障排查和消除的提示。

必须由比勒授权的人员进行设备维修工作。

如有疑问，请联系我们的服务部门：

电话：+49-(0)2102-498955 或联系您负责的代表处。

关于我们个性化的维修、改造和调试服务的更多信息，请访问 <https://www.buehler-technologies.com/service>。

如果在排除故障并接通电源后设备仍不能正常运行，必须由制造商对设备进行检查。为此，请以合适的包装将设备发送至：

Bühler Technologies GmbH - BZL
Halle A1 - Aircompark
Halskestr. 24
40880 Ratingen
德国

此外，请在包装上粘贴已填写并签字的RMA去污声明。否则，无法处理您的维修订单。该表格位于本手册的附录中，但也可通过e-mail另行索取：

service@buehler-technologies.com

7.1 故障诊断与排除

注意



注意由设备破损带来的潜在危险

避免人身伤害或财产损失

- a) 关闭设备并断开设备与总电源的连接。
- b) 尽快对设备进行维修。设备在未排除故障之前不可以重新上电开机。



| 问题/故障 | 可能的原因 | 补救 |
|------------|--|--|
| 没有以及气体流量不足 | <ul style="list-style-type: none"> - 滤芯被堵塞 - 气路堵塞 - 球阀已关闭 - 反冲洗（选件）无功能 | <ul style="list-style-type: none"> - 清洁并更换滤芯 - 清洁采样管 - 打开球阀 - 检查压缩空气网络 - 检查电磁阀，检查气动控制装置 |

表格 2: 故障诊断与排除

7.2 替换件

订购零配件时请注意设备型号和序列号。

附件及设备的升级见参数表或产品目录表。

建议随泵同时订购以下备件：

| 物品编号 | 名称 |
|------------|--------------------------|
| 9110000001 | 保险丝115 V/230 V:800 mA慢熔断 |
| 9009079 | 法兰垫圈DN65 PN6 |
| 9009068 | 法兰垫圈FD 40 WS |
| 46222012 | 适用于滤芯和探头的O型环套件，材料：氟橡胶 |
| 46222024 | 适用于滤芯和探头的O型环套件，材料：全氟弹性体 |
| | 您可以在附录的附件数据表中找到滤芯 |

8 报废

在废弃处理产品时，必须遵守适用的国家法律法规。请以对健康和环境不产生危害为原则进行废弃处理。

对于Bühler Technologies GmbH的产品，被划掉的带轮垃圾桶的符号指向欧盟（EU）内电气和电子产品的特殊废弃处理说明。



被划掉的垃圾桶的符号表示标有它的电器电子产品必须与生活垃圾分开处理。必须作为废弃的电气和电子设备妥善处理它们。

Bühler Technologies GmbH很乐意废弃处理带有此标签的设备。为此，请将设备寄送到以下地址。



我们在法律上有义务保护我们的员工免受受污染设备造成的危险。因此，我们恳请您理解，只有在设备不含任何刺激性、腐蚀性或其他对健康或环境有害的物料的情况下，我们才能废弃处理您的旧设备。对于每个废弃的电气和电子设备，必须填写“RMA——去污表格和声明”表格，它可在我们的网站上找到。填妥的表格必须贴于包装外部的明显位置。

如需退回废弃电气和电子设备，请使用以下地址：

Bühler Technologies GmbH - BZL
WEEE
Halle A1 - Aircompark
Halskestr. 24
40880 Ratingen
Germany

另请注意数据保护规则，您自己有责任确保您退回的旧设备上没有个人数据。因此，请确保在归还之前从旧设备中删除您的个人数据。

9 附录

9.1 技术规格

气体取样探头技术规格

| | | |
|-------------|------------------------|---------------------------------------|
| 探头工作温度: | 最高 200 ° C | |
| 不含附件的环境温度: | -20 至 +80 ° C | |
| 含附件的环境温度: | 组件 | 环境温度 |
| | 压缩空气阀: | -10 ° C < T _{amb} < +55 ° C |
| | 气动传动: | -20 ° C < T _{amb} < +80 ° C |
| | 限位开关: | -20 ° C < T _{amb} < +100 ° C |
| | 气动传动用电磁阀: | -10 ° C < T _{amb} < +55 ° C |
| 介质温度 (反冲洗): | 组件 | 介质温度范围 |
| | 压缩空气阀: | -10 ° C 至 +80 ° C |
| | 气动传动用电磁阀: | -10 ° C 至 +100 ° C |
| 最大工作压力: | 6 bar | |
| 接液部件 | | |
| 法兰: | 不锈钢 1.4571 | |
| 探头主体: | 不锈钢 1.4571 | |
| 球阀: | 不锈钢 1.4408/1.4462/PTFE | |
| 密封件: | 不锈钢 1.4404/石墨/且见过滤器 | |

9.2 流程图

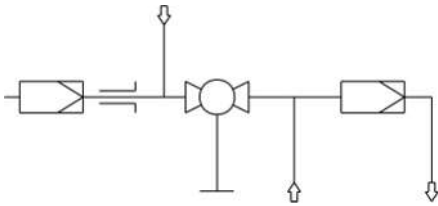

9.3 经加热的压缩空气储备容器连接图

加热

工作电压

115-230 V AC 200 W

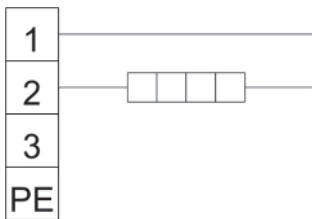

9.4 尺寸

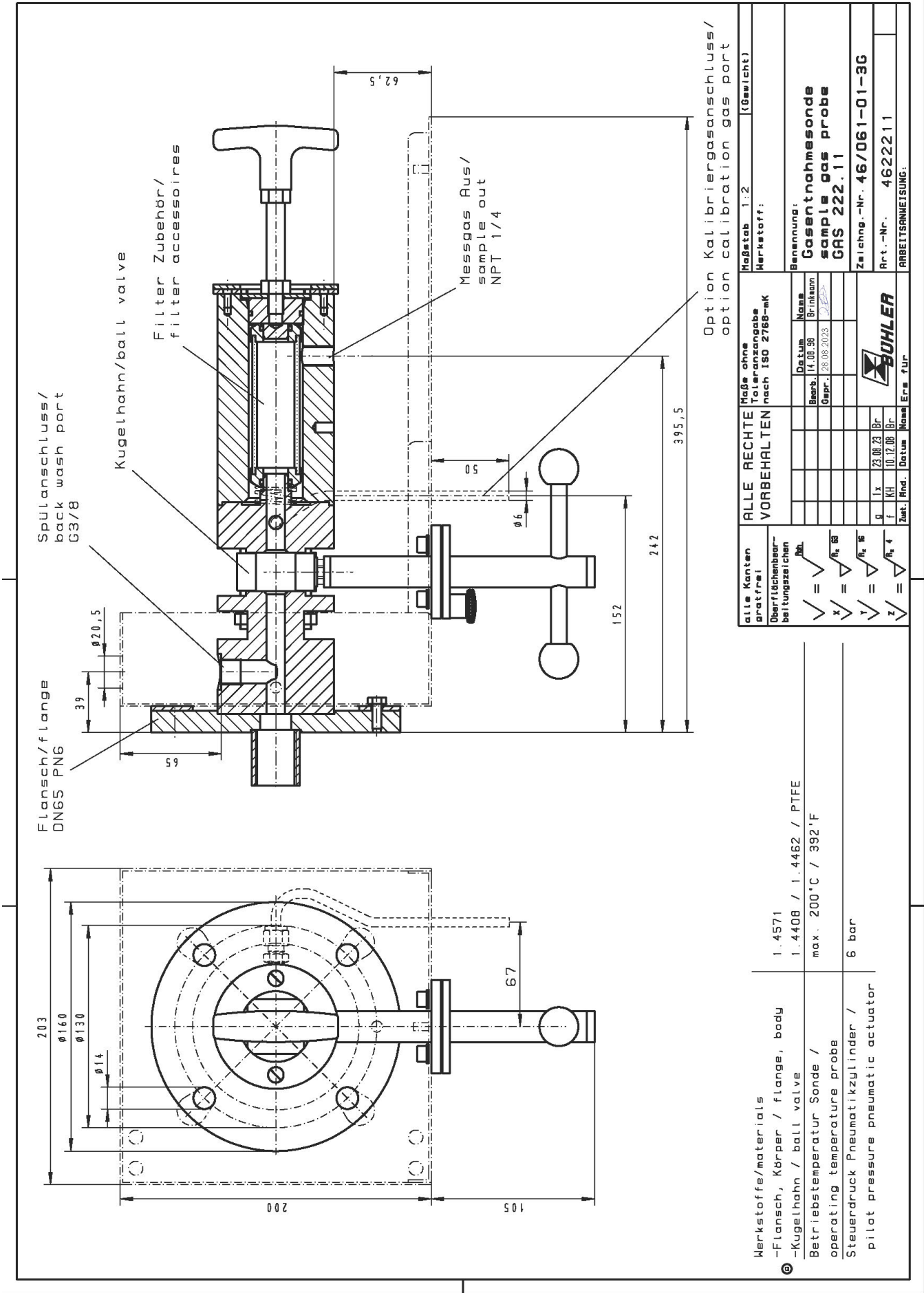

9.5 尺寸 (ANSI 法兰)

提示! ANSI 法兰仅提供未经 CSA 批准的。

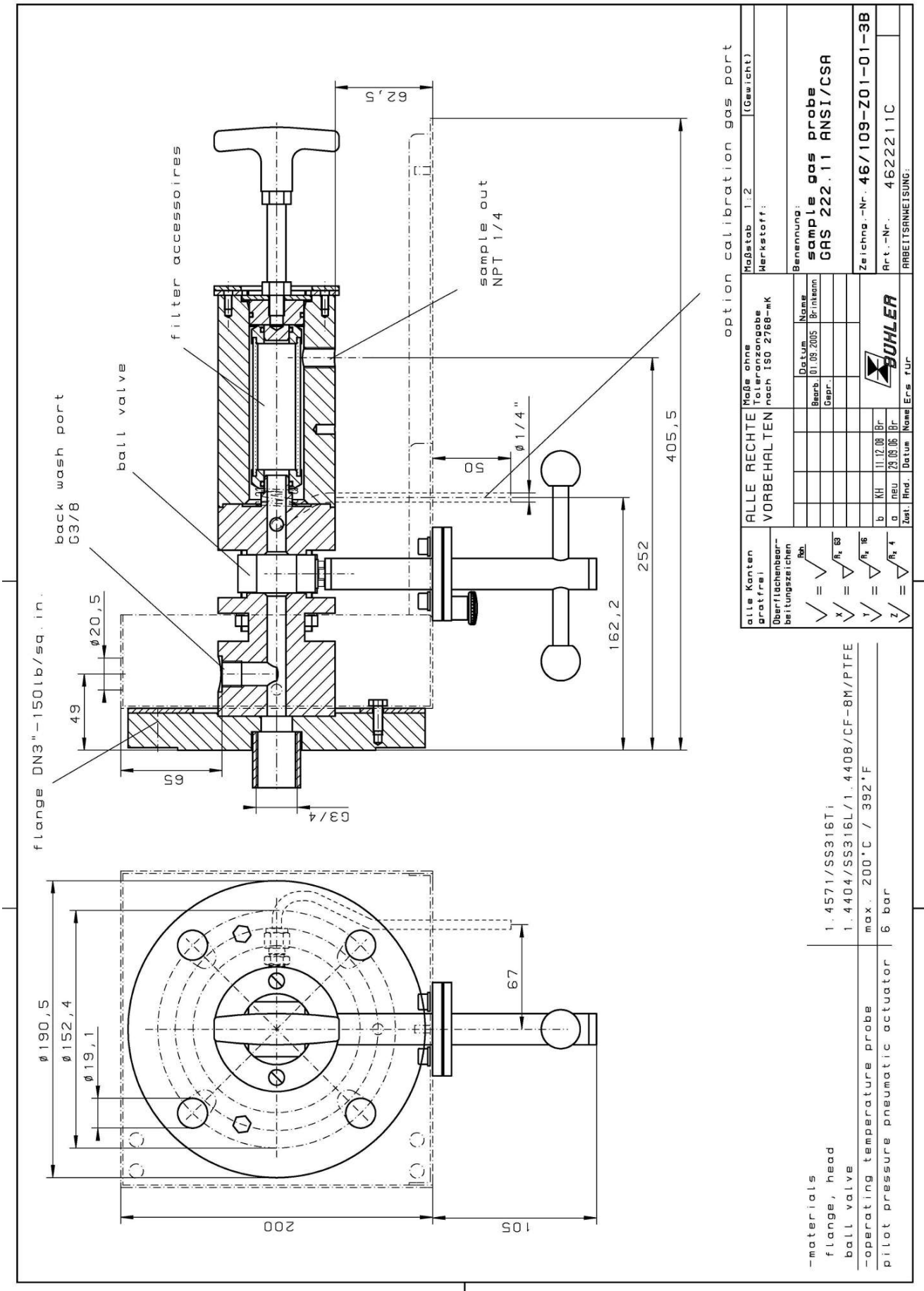

| | | | | | | | |
|--|--|---|--|---|--|---|--|
| alle Konten profreil Oberflächenbear- beitzungszeichen für: ✓ = ✓ ✗ = ✗ ✓ = ✓ ✓ = ✓ ✗ = ✗ | | Maße ohne Toleranzangabe nach ISO 2768-mK Maßstab 1:2 Werkstoff: Benennung: sample gas probe GAS 222.11 ANSI/CSA | | Datum Name 01.05.2005 Brinkmann Bearb. Name Gepr. Name | | Zeichnung-Nr. 46/109-Z01-01-3B Art.-Nr. 4622211C ARBEITSSAMENLEISUNG: | |
| -materials flange, head ball valve -operating temperature probe pilot pressure pneumatic actuator | | 1.4571/SS316Ti 1.4404/SS316L/1.4408/CF-8M/PTFE max. 200°C / 392°F 6 bar | | a KH 11.12.08 Br neu 29.09.05 Br Zul. Hnd. Datum Name Ers für | | BUHLER | |

9.6 操作日志 (复印模板)

| 维护日期 | 设备号 | 运行时间 | 备注 | 签名 |
|------|-----|------|----|----|
| | | | | |

10 随附文档

- 符合性声明 KX460020
- 制造商声明 HX460001
- 化学抗腐蚀性表
- 附件461099数据页
- RMA -去污声明

EU-Konformitätserklärung
EU-declaration of conformity



Hiermit erklärt Bühler Technologies GmbH,
dass die nachfolgenden Produkte den
wesentlichen Anforderungen der Richtlinie

*Herewith declares Bühler Technologies GmbH
that the following products correspond to the
essential requirements of Directive*

2014/35/EU
(Niederspannungsrichtlinie / low voltage directive)

in ihrer aktuellen Fassung entsprechen.

in its actual version.

Folgende Richtlinien wurden berücksichtigt:

The following directives were regarded:

2014/30/EU (EMV/EMC)

Produkt / products: Gasentnahmesonden mit Rückspülbehälter / *Sample gas probe with
blowback vessel*
Typ / type: GAS 222.10, GAS 222.11, GAS 222.20 DH, GAS 222.30, GAS 222.35-U

Die Betriebsmittel dieser Baureihe sind zum Einbau in Gasanalysesystemen bestimmt. Sie gehören zu
den wichtigsten Bauteilen eines Gasaufbereitungssystems.
*The equipment of this series is designed for installation in gas analysing systems. They are very
important components in a sample conditioning system.*

Das oben beschriebene Produkt der Erklärung erfüllt die einschlägigen
Harmonisierungsrechtsvorschriften der Union:
*The object of the declaration described above is in conformity with the relevant Union harmonisation
legislation:*

EN 80079-36
EN 80079-37

EN 61326-1:2013
EN 1127-1:2019

EN 61010-1:2010/A1:2019/AC:2019-04

Die alleinige Verantwortung für die Ausstellung dieser Konformitätserklärung trägt der Hersteller.
This declaration of conformity is issued under the sole responsibility of the manufacturer.

Dokumentationsverantwortlicher für diese Konformitätserklärung ist Herr Stefan Eschweiler mit
Anschrift am Firmensitz.
*The person authorized to compile the technical file is Mr. Stefan Eschweiler located at the company's
address.*

Ratingen, den 17.02.2023

Stefan Eschweiler
Geschäftsführer – *Managing Director*

Frank Pospiech
Geschäftsführer – *Managing Director*

UK Declaration of Conformity



The manufacturer Bühler Technologies GmbH declares, under the sole responsibility, that the product complies with the requirements of the following UK legislation:

Electrical Equipment Safety Regulations 2016

The following legislation were regarded:

Electromagnetic Compatibility Regulations 2016

Product: Sample gas probe with blowback vessel
Types: GAS 222.10
GAS 222.11
GAS 222.20 DH
GAS 222.30
GAS 222.35-U

The equipment of this series is designed for installation in gas analysing systems. They are very important components in a sample conditioning system.

The object of the declaration described above is in conformity with the relevant designated standards:

EN 61010-1:2010/A1:2019/AC:2019-04
EN 80079-36
EN 80079-37

EN 61326-1:2013
EN 1127-1:2019

Ratingen in Germany, 17.02.2023

A handwritten signature in blue ink, appearing to read 'Stefan Eschweiler'.

Stefan Eschweiler
Managing Director

A handwritten signature in blue ink, appearing to read 'Frank Pospiech'.

Frank Pospiech
Managing Director

Herstellereklärung Manufacture Declaration



Hiermit erklärt Bühler Technologies GmbH,
dass die nachfolgenden Produkte den
wesentlichen Anforderungen der Richtlinie

*Herewith declares Bühler Technologies GmbH
that the following products correspond to the
essential requirements of Directive*

**2014/34/EU
(Atex)**

über Explosionsschutz in ihrer aktuellen
Fassung entsprechen.

*about explosive atmospheres in its actual
version.*

Produkt / products: Messgassonde / *sample gas probe*
Typ / type: GAS 222.xx, 10, 11, 20 DH, 30, 35-U

Gasentnahmesonden sind zum Einbau in Gasanalysesystemen bestimmt.

Durch die Gasentnahmesonden **GAS 222.xx** können nichtbrennbare Gase und brennbare Gase (die im Normalbetrieb gelegentlich explosiv sein können (Zone 1) geleitet werden. Das Rückspülen explosiver Gase ist nicht gestattet. Das Rückspülen brennbarer Gase darf nur mit Inertgas erfolgen. Die Sonden dürfen nur durch Fachpersonal installiert werden; die einschlägigen Sicherheitsvorschriften sind zwingend zu beachten. Die Grundversion der Sonden ist für den Einsatz in explosionsgefährdeten Bereichen der **Zone 1 oder Zone 21** geeignet. Je nach gewähltem Zubehör (z.B. Anbauteile wie Magnetventile, beheizter Rückspülbehälter...) kann der zugelassene Einsatzbereich stark eingeschränkt sein. Bei Verwendung von **Kategorie 3G oder 3D Zubehör** ist der Einsatzbereich der Sonden auf die **Zone 2 oder Zone 22** beschränkt. Beachten Sie daher unbedingt die Typenschilder aller Anbauteile (Insbesondere die Zündschutzkennzeichnung und die Hinweise in den Bedienungsanleitungen.

Sample gas probes are intended for installation in gas-analysis systems.

*Inflammable gases and flammable gases (only temporary explosive in normal operation; zone 1) can be led through the sample gas probes. Blow back to explosive gas is not allowed. Blowback of flammable gas is only allowed with inert gas. Sample gas probes have to be installed by trained personnel. All safety regulations have to be fulfilled. All basic versions of the sample gas probes can be used in **zone 1** (explosive gas atmosphere) or in **zone 21** (explosive dust atmosphere). Depending on the accessories, the range of use may be restricted. Sample gas probes with **category 3G or 3D accessories** (e.g. magnetic valve, blowback vessel...) must be used only in **zone 2 or zone 22**. Therefore note the Ex-designation on the type plates of the accessories. Note also all indications in the instruction manuals.*

Das oben beschriebene Produkt der Erklärung erfüllt die einschlägigen
Harmonisierungsrechtsvorschriften der Union:

*The object of the declaration described above is in conformity with the relevant Union harmonisation
legislation:*

EN ISO 80079-36:2016

EN ISO 80079-37:2016

EN 1127-1:2019

Die alleinige Verantwortung für die Ausstellung dieser Herstellereklärung trägt der Hersteller.
This manufacture declaration issued under the sole responsibility of the manufacturer.

Dokumentationsverantwortlicher für diese Herstellereklärung ist Herr Stefan Eschweiler mit
Anschrift am Firmensitz.

*The person authorised to compile the technical file is Mr. Stefan Eschweiler located at the company's
address.*

Ratingen, den 01.11.2022

Stefan Eschweiler
Geschäftsführer – *Managing Director*

Frank Pospiech
Geschäftsführer – *Managing Director*

HX 46 0001

Bühler Technologies GmbH, Harkortstr. 29, D-40880 Ratingen,
Tel. +49 (0) 21 02 / 49 89-0, Fax. +49 (0) 21 02 / 49 89-20
Internet: www.buehler-technologies.com

Manufacturer Declaration



Herewith Bühler Technologies GmbH declares that the following products are not „equipment” for the purpose of legislation **Equipment and Protective Systems Intended for Use in Potentially Explosive Atmospheres Regulations 2016** respectively, and therefore are not labelled with the UKCA mark.

Product: Sample gas probe
Types: GAS 222.xx, 10, 11, 20 DH, 30, 35-U

This declaration is valid for all devices manufactured in accordance with the manufacturing documents deposited with the manufacturer – which form an integral part of this declaration.

Sample gas probes are intended for installation in gas-analysis systems. Inflammable gases and flammable gases (only temporary explosive in normal operation; zone 1) can led through the sample gas probes. Blow back to explosive gas is not allowed. Blowback of flammable gas is only allowed with inert gas. Sample gas probes have to be installed by trained personnel. All safety regulations have to be fulfilled. All basic versions of the sample gas probes can be used in zone 1 (explosive gas atmosphere) or in zone 21 (explosive dust atmosphere). Depending on the accessories, the range of use may be restricted. Sample gas probes with category 3G or 3D accessories (e.g. magnetic valve, blowback vessel...) must be used only in zone 2 or zone 22. Therefore note the Ex-designation on the type plates of the accessories. Note also all indications in the instruction manuals.

The object of the declaration described above is in conformity with the relevant designated standards:

EN ISO 80079-36:2016
EN 1127-1:2019

EN ISO 80079-37:2016

This declaration of manufacture is issued under the sole responsibility of the manufacturer.

Ratingen in Germany, 01.11.2022

A handwritten signature in blue ink, appearing to read 'Stefan Eschweiler'.

Stefan Eschweiler
Managing Director

A handwritten signature in blue ink, appearing to read 'Frank Pospiech'.

Frank Pospiech
Managing Director

| 公式 | 介质 | 浓度 | 特氟龙® PTFE | PCTFE | PEEK | PVDF | FEP | FFKM | 氟橡胶® FPM | V4A | 玻璃 |
|---|------------------------------------|---------|-----------|-------|------|------|-----|------|----------|-----|-----|
| CH ₃ COCH ₃ | Acetone 丙酮 | | 1/1 | 1/3 | 1/1 | 3/4 | (1) | 1/1 | 4/4 | 1/1 | 1/1 |
| C ₆ H ₆ | Benzol 苯 | | 1/1 | 1/3 | 1/1 | 1/3 | 1/1 | 1/1 | 3/3 | 1/1 | 1/1 |
| Cl ₂ | Chlorine 氯 | 10 % 潮湿 | 1/1 | 0/0 | 4/4 | 2/2 | 1/1 | 1/1 | 3/0 | 4/4 | 1/1 |
| Cl ₂ | Chlorine 氯 | 97 % | 1/0 | 1/3 | 4/4 | 1/1 | 1/1 | 1/0 | 1/1 | 1/1 | 1/0 |
| C ₂ H ₆ | Ethane 乙烷 | | 1/0 | 0/0 | 1/0 | 2/0 | - | 1/0 | 1/0 | 2/0 | 1/0 |
| C ₂ H ₅ OH | Ethanol 乙醇 | 50 % | 1/1 | 1/3 | 1/1 | 1/1 | 1/1 | 1/1 | 2/2 | 1/0 | 1/1 |
| C ₂ H ₄ | Ethylene 乙烯 | | 1/0 | 0/0 | 0/0 | 1/0 | 1/1 | 1/0 | 1/0 | 1/0 | 1/0 |
| C ₂ H ₂ | Ethyne 乙炔 | | 1/0 | 0/0 | 0/0 | 1/0 | 1/1 | 1/0 | 2/0 | 1/0 | 1/0 |
| C ₆ H ₅ C ₂ H ₅ | Ethylbenzene 乙苯 | | 1/0 | 0/0 | 0/0 | 1/1 | 1/1 | 1/0 | 2/0 | 1/0 | 1/0 |
| HF | Hydrofluoric acid 氟化氢 | | 1/0 | 0/0 | 0/0 | 2/2 | (1) | 2/0 | 4/0 | 3/4 | 1/0 |
| CO ₂ | Carbon dioxide 二氧化碳 | | 1/1 | 0/0 | 1/0 | 1/1 | (1) | 1/0 | 1/1 | 1/1 | 1/1 |
| CO | Carbon monoxide 一氧化碳 | | 1/0 | 0/0 | 1/1 | 1/1 | - | 1/0 | 1/0 | 1/1 | 1/0 |
| CH ₄ | Methane 甲烷 | 技术纯 | 1/1 | 0/0 | 1/1 | 1/0 | 1/1 | 1/0 | 1/1 | 1/1 | 1/1 |
| CH ₃ OH | Methanol 甲醇 | | 1/1 | 1/1 | 1/1 | 1/1 | 1/1 | 1/1 | 3/4 | 1/1 | 1/1 |
| CH ₂ Cl ₂ | Methylene chloride 二氯甲烷 | | 1/0 | 2/0 | 1/0 | 1/0 | 1/1 | 1/0 | 3/0 | 1/1 | 1/0 |
| H ₃ PO ₄ | Phosphoric acid 磷酸 | 1-5 % | 1/1 | 1/1 | 1/1 | 1/1 | 1/1 | 1/1 | 1/1 | 1/1 | 1/1 |
| H ₃ PO ₄ | Phosphoric acid 磷酸 | 30 % | 1/1 | 1/1 | 1/1 | 1/1 | 1/1 | 1/1 | 1/1 | 1/1 | 1/1 |
| C ₃ H ₈ | Propane 丙烷 | 气态 | 1/1 | 0/0 | 1/0 | 1/1 | 1/1 | 1/0 | 1/0 | 1/0 | 1/1 |
| C ₃ H ₆ O | Propylene oxide 丙烯腈 | | 1/0 | 0/0 | 0/0 | 2/4 | 1/1 | 2/0 | 4/0 | 1/0 | 1/0 |
| HNO ₃ | Nitric acid 硝酸 | 1-10 % | 1/1 | 1/0 | 1/1 | 1/1 | 1/1 | 1/0 | 1/1 | 1/1 | 1/1 |
| HNO ₃ | Nitric acid 硝酸 | 50 % | 1/1 | 1/0 | 3/3 | 1/1 | 1/1 | 1/0 | 1/0 | 1/2 | 1/1 |
| HCl | Hydrochloric acid 盐酸 | 1-5 % | 1/1 | 1/1 | 1/0 | 1/1 | 1/1 | 1/1 | 1/1 | 2/4 | 1/1 |
| HCl | Hydrochloric acid 盐酸 | 35 % | 1/1 | 1/1 | 1/0 | 1/1 | 1/1 | 1/1 | 1/2 | 2/4 | 1/1 |
| O ₂ | Oxygen 氧气 | | 1/1 | 0/0 | 1/0 | 1/1 | 1/1 | 1/1 | 1/2 | 1/1 | 1/1 |
| SF ₆ | Sulphur hexafluoride 六氟化硫 | | 1/0 | 0/0 | 1/0 | 0/0 | 0/0 | 1/0 | 2/0 | 0/0 | 1/0 |
| H ₂ SO ₄ | Sulfuric acid 硫酸 | 1-6 % | 1/1 | 1/1 | 2/2 | 1/1 | 1/1 | 1/1 | 1/1 | 1/2 | 1/1 |
| H ₂ S | Hydrogen sulphide 硫化氢 | | 1/1 | 1/1 | 0/0 | 1/1 | 1/0 | 1/1 | 4/4 | 1/1 | 1/1 |
| N ₂ | Nitrogen 氮气 | | 1/1 | 0/0 | 1/0 | 1/1 | 1/1 | 1/0 | 1/1 | 1/0 | 1/1 |
| C ₆ H ₅ C ₂ H ₃ | Styrene 苯乙烯 | | 1/1 | 0/0 | 1/0 | 1/0 | 1/0 | 1/0 | 3/0 | 1/0 | 1/1 |
| C ₆ H ₅ CH ₃ | Toluol (methylbenzene) 甲苯 (甲基苯) | | 1/1 | 0/0 | 1/0 | 1/1 | 1/1 | 1/1 | 3/3 | 1/1 | 1/1 |
| H ₂ O | Water 水 | | 1/1 | 0/0 | 1/1 | 1/1 | 1/1 | 1/1 | 1/1 | 1/1 | 1/1 |
| H ₂ | Hydrogen 氢气 | | 1/0 | 1/0 | 1/0 | 1/0 | (1) | 1/0 | 1/0 | 1/0 | 1/0 |

0 - 无说明/不能判断

1 - 极好的耐抗性/适用

2 - 好的耐抗性/适用

3 - 有限制适用

4 - 不适用

() - 估计值

每种介质须说明2个值。左侧数字=+20° C时的值，右侧数字=+50° C时的值。

来源: Bürkle GmbH: 化学耐受性列表, <https://www.buerkle.de> [访问时间: 2026年2月12日]。



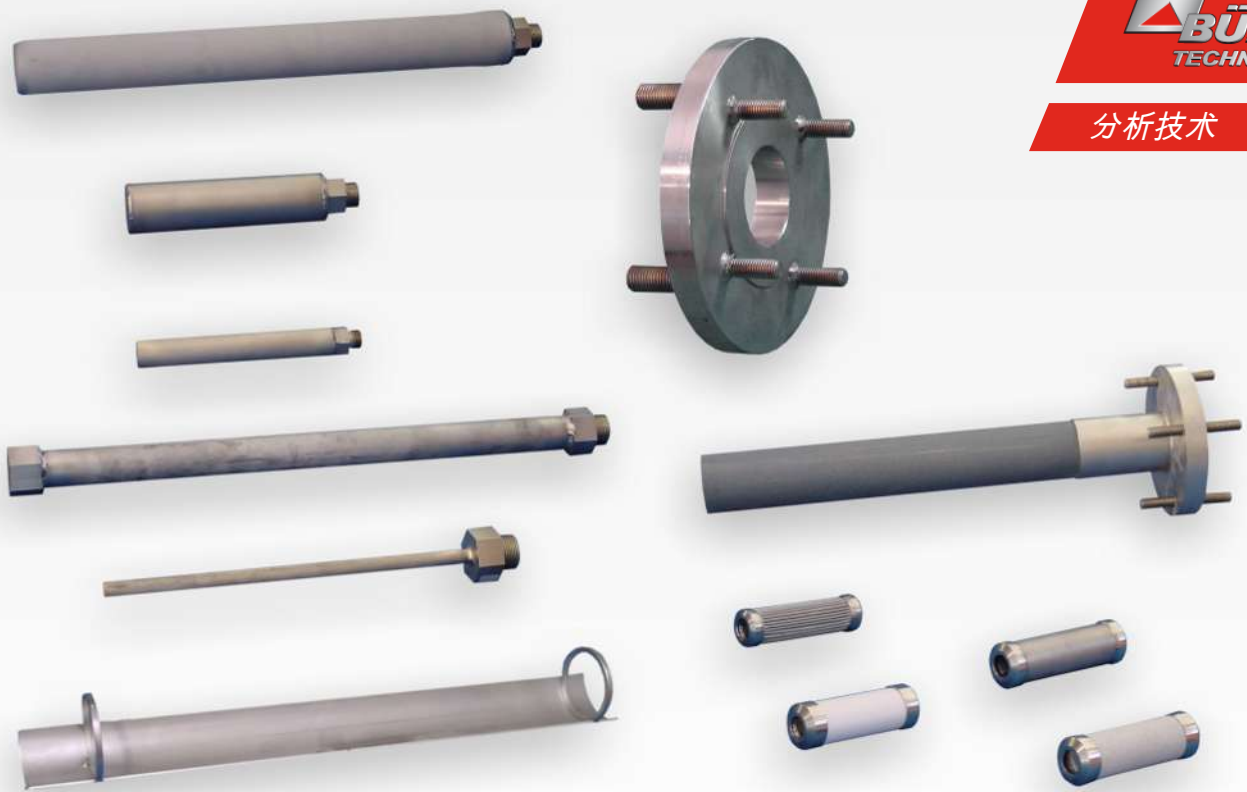

附件用于气体取样探头 GAS 222

气体分析是众多应用领域中实现安全且有效的控制流程、环保和质量保证的关键。对分析结果的再现性和准确性具有决定性影响的是在提取气体分析中对样气的采样点的设计。

从样气的组成中可得到对探头的过滤能力、耐腐蚀性和功能性装备的个性化需求。为满足这一需求，GAS探头系列配备了丰富的配件选择。

采样管

进气过滤器

延长管线

排气过滤器

连接法兰

反冲洗控制



附件概述和功能

反冲洗 (加热选件)

如果样品气体的粉尘含量很高，随着时间的推移，颗粒会沉降在过滤器中。为防止堵塞，入口过滤器可配备反冲洗装置，该装置可通过定时自动或手动方式，使压缩空气逆向通过过滤器，实现高效清洁。

冲洗气体接口

为使用惰性气体或仪表空气冲洗探头，专用探头上配备有吹扫气接口。

除雾器

如果工艺气体中含有大量水分或气溶胶，则始终需要使用除雾器或除雾器。它由金属丝网组成，由于惯性较大，液滴会凝结在金属丝网上，而气体则不受阻碍地流过金属丝网。这意味着在冷凝液流回工艺过程的同时，会对样品气体进行初步干燥。

连接法兰

探头本身有一个DIN或ANSI法兰。有多种适配器法兰可确保与工艺连接相适应。

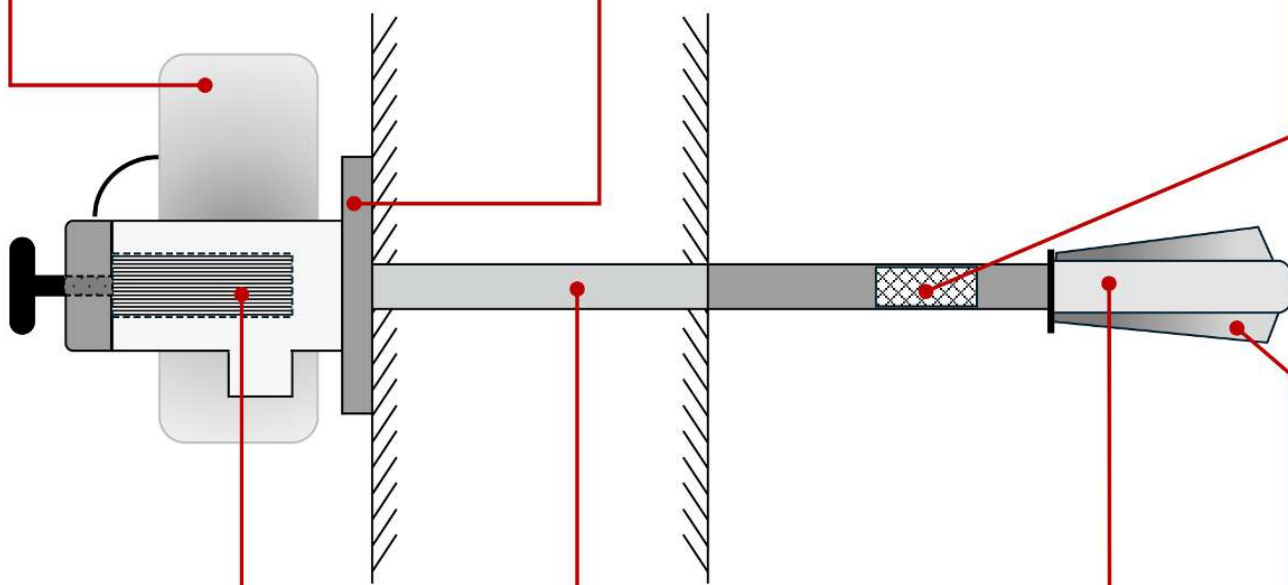
**排气过滤器**

排气过滤器直接位于探头内，适用于2克/米以下的低粉尘负荷。它可以与进气过滤器结合使用，从而提高运行的可靠性。使用手柄即可轻松、快速地更换过滤器，无需工具。

采样管 (选件进气过滤器)

采样管伸入工艺流程中，可用于各种温度和介质阻力。为去除工艺气体中的颗粒，可在此处连接一个进气过滤器。在粉尘量非常大的情况下，也可以对进气过滤器进行反冲洗。

延长管线

延长管线位于探头和采样管或进气过滤器之间。它用于弥合探头与采样点 (如穿过烟囱壁) 的工艺连接之间的间隙。还可以加热延长管线，以防止结露。

导流板

为了保护进气过滤器不受磨损和颗粒沉积物的影响，可在过滤器上安装导流板，使水流偏转。

订购提示

下列页面列出了与探头基础型号配套使用的附件，共同构成完整功能的探头系统。探头基本型决定了探头可选的选件。反冲洗控制选项已由型号代码定义。其他可选附件见相应表格：

表格1:反冲洗控制和延长管纜

表格2:采样管

表格3:排气过滤器

表格4:进气过滤器

表格5:附件 - 连接法兰、螺旋接头

表格6:耗材和附件

各附件及其功能概览见上一頁的图示。

限制和提示

集成于探头控制器中的反冲洗控制

集成在探头控制器中的反冲洗控制器很常见。只需在探头上设置一次反冲洗的时间和持续时间等参数，然后就会自动进行。可以通过电子方式读出控制器的和反冲洗的状态。如有需要，还可将单独的RSS反冲洗控制连接到探头上，以便在探头之外的位置进行手动反冲洗。

通过附件对类别/区域的限制

为了于易爆性危险区域中安全操作防爆探头，我们明确推荐使用标有防爆标志的附件。结合我们的防爆探头，对其进行了仔细的安全性评估。对于使用未经比勒在防爆保护、功能或符合性方面批准的附件或组件，比勒不承担任何责任。使用未列出的附件，风险自负，并可能损害安全。法定责任条例不受此影响。



| 型号GAS 222 | 带附件 | 气体 | 粉尘 | 气体和粉尘 (分开的区域) |
|---|---|----------------|---------|-----------------------|
| | | 采样区/工作区 | | |
| 11 Ex1, 21 Ex1, 30 Ex1, 31 Ex1, 35 Ex1, 35-U Ex1 | 蓄压器PAV 01 (产品编号46222PAV配有相关配件) | 1***区/1区 | 20区/21区 | 20区/1区 |
| 11 Ex1, 21 Ex1, 30 Ex1, 31 Ex1 | 用于进气过滤器的导流板 | 1区/1区 | 21区/21区 | 1区/21区 |
| 11 Ex1, 21 Ex1, 30 Ex1, 31 Ex1 | 陶瓷入口过滤器* (产品编号46222307, 46222307 F, 46222307C, 46222330, 46222330C) | 2区/1区 | 20区/21区 | 20区/1区 或 2区/21区 |
| 11 Ex1, 20 Ex1, 21 Ex1 | 陶瓷出口过滤器* (产品编号46222026, 46222026P) | 2区/1区 | 20区/21区 | 20区/1区 或 2区/21区 |
| 11 Ex1, 20 Ex1, 21 Ex1 | 采样管 (产品编号46222001XXXX, 46222006XXXX, 46222004XXXX, 46222016XXXX) | 0区/1区 | 无区/21区 | 0区/21区 |
| 11 Ex1, 20 Ex1, 21 Ex1 | 陶瓷采样管** (产品编号46222002XXXX) | 2区/1区 | 无区/21区 | 2区/21区 |

* 附件不适用于提取最小点火能 (MIE) 小于3 mJ的极易起火的粉尘。

** 当从2区中采气时，仅允许在排除与应用相关的和与工艺相关的密集的静电充电过程时使用陶瓷采样管。

*** 禁止反冲洗爆炸性气氛/气体。

附件常规信息

| 探头类型： | | GAS 222.10 | GAS 222.11 | GAS 222.15 | GAS 222.17 | GAS 222.20 | GAS 222.21 | GAS 222.30 | GAS 222.31 | GAS 222.35 | 物品编号 |
|---|------------|------------|------------|------------|------------|------------|------------|------------|------------|------------|---------------|
| 经加热的或不经加热的 延长管线 | 长度 [mm] | | | | | | | | | | |
|  G 3/4 不经加热的 不锈钢 (1.4571) | 200 | ● | ● | ● | ● | ● | ● | ● | ● | | 4622230320200 |
| | 400 | ● | ● | ● | ● | ● | ● | ● | ● | | 4622230320400 |
| | 500 | ● | ● | ● | ● | ● | ● | ● | ● | | 4622230320500 |
| | 700 | ● | ● | ● | ● | ● | ● | ● | ● | | 4622230320700 |
| | 1000 | ● | ● | ● | ● | ● | ● | ● | ● | | 4622230321000 |
| | 1200 | ● | ● | ● | ● | ● | ● | ● | ● | | 4622230321200 |
| | 1500 | ● | ● | ● | ● | ● | ● | ● | ● | | 4622230321500 |
| | 2000 | ● | ● | ● | ● | ● | ● | ● | ● | | 4622230322000 |
|  G 1/2 不经加热的 不锈钢 (1.4571) | 250 | | | | | | | | | ● | 4622235910250 |
| | 500 | | | | | | | | | ● | 4622235910500 |
| | 700 | | | | | | | | | ● | 4622235910700 |
| | 1500 | | | | | | | | | ● | 4622235911500 |
| GF 经加热的, 230 V 不锈钢(1.4571) | 500 | | | | | ● | ● | | ● | | 462223036 |
| | 1000 | | | | | ● | ● | | ● | | 462223033 |
| GF 经加热的, 115 V 不锈钢(1.4571) | 500 | | | | | ● | ● | | ● | | 462223136 |
| | 1000 | | | | | ● | ● | | ● | | 462223133 |
| GF, ANSI 经加热的, 115 V 不锈钢(1.4571) | 500 | | | | | ● | ● | | ● | | 462223036C1 |
| | 1000 | | | | | ● | ● | | ● | | 462223033C1 |
| GF 经加热的, 230 V 哈氏合金 | 1000 | | | | | ● | ● | | ● | | 462223033H |
| 反冲洗控制 | | | | | | | | | | | |
| 反冲洗控制24 V | | | ● | | | | ● | ● | ● | ● | 46222199 |
| 反冲洗控制115/230 V | | | ● | | | | ● | ● | ● | ● | 46222299 |

 为防爆区域推荐的附件。

表格 1: 反冲洗控制和延长管线





| 探头类型： | | GAS 222.10 | GAS 222.11 | GAS 222.15 | GAS 222.17 | GAS 222.20 | GAS 222.21 | GAS 222.30 | GAS 222.31 | GAS 222.35 | 物品编号 |
|--|---------|------------|------------|------------|------------|------------|------------|------------|------------|------------|---------------|
| 采样管 | 长度 [mm] | | | | | | | | | | |
|  哈氏合金/1.4571 ¹⁾ ø12 mm T _{max} :400 °C | 500 | ● | ● | ● | ● | ● | ● | ● | ● | | 462220060500 |
| | 1000 | ● | ● | ● | ● | ● | ● | ● | ● | | 462220061000 |
| | 1500 | ● | ● | ● | ● | ● | ● | ● | ● | | 462220061500 |
| | 2000 | ● | ● | ● | ● | ● | ● | ● | ● | | 462220062000 |
|  不锈钢 ¹⁾ ø12 mm T _{max} :600 °C | 300 | ● | ● | ● | ● | ● | ● | ● | ● | | 462220010300 |
| | 500 | ● | ● | ● | ● | ● | ● | ● | ● | | 462220010500 |
| | 1000 | ● | ● | ● | ● | ● | ● | ● | ● | | 462220011000 |
| | 1500 | ● | ● | ● | ● | ● | ● | ● | ● | | 462220011500 |
|  不锈钢 ¹⁾ ø20 mm T _{max} :600 °C | 500 | ● | ● | ● | ● | ● | ● | ● | ● | | 462220160500 |
| | 1000 | ● | ● | ● | ● | ● | ● | ● | ● | | 462220161000 |
| | 1500 | ● | ● | ● | ● | ● | ● | ● | ● | | 462220161500 |
| | 2000 | ● | ● | ● | ● | ● | ● | ● | ● | | 462220162000 |
|  铬镍铁合金/1.4571 ¹⁾ ø21 mm T _{max} :1050 °C | 500 | ● | ● | ● | ● | ● | ● | ● | ● | | 462220040500 |
| | 1000 | ● | ● | ● | ● | ● | ● | ● | ● | | 462220041000 |
| | 1500 | ● | ● | ● | ● | ● | ● | ● | ● | | 462220041500 |
| | 2000 | ● | ● | ● | ● | ● | ● | ● | ● | | 462220042000 |
| 坝塔尔合金/1.4571 ø15 mm T _{max} :1400 °C | 500 | ● | ● | ● | ● | ● | ● | ● | ● | | 462220170500 |
| | 1000 | ● | ● | ● | ● | ● | ● | ● | ● | | 462220171000 |
| | 2000 | ● | ● | ● | ● | ● | ● | ● | ● | | 462220172000 |
|  陶瓷/1.4571 ¹⁾ ø24 mm T _{max} :1600 °C | 500 | ● | ● | ● | ● | ● | ● | ● | ● | | 4622200205 |
| | 1000 | ● | ● | ● | ● | ● | ● | ● | ● | | 4622200210 |
| | 1500 | ● | ● | ● | ● | ● | ● | ● | ● | | 4622200215 |
|  带除雾器的采样管 材质：1.4571 T _{max} :400 °C | 100 | ● | ● | ● | ● | ● | ● | ● | ● | | 4622204201 |
| | 300 | ● | ● | ● | ● | ● | ● | ● | ● | | 4622204203 |
| | 500 | ● | ● | ● | ● | ● | ● | ● | ● | | 4622204205 |
| | 600 | ● | ● | ● | ● | ● | ● | ● | ● | | 4622204206 |
| | 800 | ● | ● | ● | ● | ● | ● | ● | ● | | 4622204208 |
| | 1000 | ● | ● | ● | ● | ● | ● | ● | ● | | 4622204210 |
|  带除雾器的采样管 材质：哈氏合金 T _{max} :400 °C | 500 | ● | ● | ● | ● | ● | ● | ● | ● | | 4622201290500 |
| | 750 | ● | ● | ● | ● | ● | ● | ● | ● | | 4622201290750 |
| | 1000 | ● | ● | ● | ● | ● | ● | ● | ● | | 4622201291000 |
|  带除雾器的采样管 材质：PVDF/ETFE T _{max} :120 °C | 200 | ● | ● | ● | ● | ● | ● | ● | ● | | 462220400200 |
| | 650 | ● | ● | ● | ● | ● | ● | ● | ● | | 462220400650 |
| | 800 | ● | ● | ● | ● | ● | ● | ● | ● | | 46222040 |

1) 授权防爆区域内的作业和开采限制。详情请参见数据表开头的表格。

 为防爆区域推荐的附件。

表格 2: 采样管

带排气过滤器的用于探头的附件

| 探头类型： | | | | | | | | |
|--|-----------|------------|------------|------------|------------|------------|------------|--------------------------|
|  排气过滤器 | 平均孔径 [µm] | GAS 222.10 | GAS 222.11 | GAS 222.15 | GAS 222.17 | GAS 222.20 | GAS 222.21 | 物品编号 |
|  烧结不锈钢 O型环:氟橡胶 | 0,5 | ● | ● | ● | ● | ● | ● | 46222010F ⁴⁾ |
| | 5 | ● | ● | ● | ● | ● | ● | 46222010 |
|  烧结不锈钢 O型环:FFKM | 0,5 | ● | ● | ● | ● | ● | ● | 46222010FP ⁴⁾ |
| | 5 | ● | ● | ● | ● | ● | ● | 46222010P |
|  陶瓷 ¹⁾ O型环:氟橡胶 | 3 | ● | ● | ● | ● | ● | ● | 46222026 |
| | 3 | ● | ● | ● | ● | ● | ● | 46222026P |
|  陶瓷 ¹⁾ O型环:FFKM | 3 | ● | ● | ● | ● | ● | ● | 46222026P |
| | 3 | ● | ● | ● | ● | ● | ● | 46222026P |
| 星形褶皱不锈钢 O型环:氟橡胶 | 15 | ● | ● | ● | ● | ● | ● | 462220139 |
| 星形褶皱不锈钢 O型环:FFKM | 15 | ● | ● | ● | ● | ● | ● | 462220139P |
| 含硅酸盐粘合剂的微玻璃纤维 O型环:氟橡胶 (关联把手) | | ● | ● | ● | ● | ● | ● | 462220671 (46222067) |
| 含硅酸盐粘合剂的微玻璃纤维 O型环:FFKM (关联把手) | | ● | ● | ● | ● | ● | ● | 462220671P (46222067) |
| 密封件 包括管、过滤棉 O型环:氟橡胶 | | ● | ● | ● | ● | ● | ● | 46222163 |
| 密封件 包括管、过滤棉 O型环:FFKM | | ● | ● | ● | ● | ● | ● | 46222163P |
| 密封件 包括管、钢丝绒 O型环:氟橡胶 | | ● | ● | ● | ● | ● | ● | 46222163001 |

1) 授权防爆区域内的作业和开采限制。详情请参见数据表开头的表格。

4) 应要求。

 为防爆区域推荐的附件。

表格 3: 排气过滤器

带进气过滤器的用于探头的附件

| 探头类型： | | GAS 222.11 | GAS 222.21 | GAS 222.30 | GAS 222.31 | GAS 222.35 | 物品编号 |
|---|-----------|------------|------------|------------|------------|------------|-----------------------------|
|  进气过滤器 | 平均孔径 [µm] | | | | | | |
| 不锈钢/1.4404/1.4571 长度:229 mm T _{max} :600 °C | 0,5 | | | | | ● | 46222359F ⁴⁾ |
| | 5 | | | | | ● | 46222359 |
| 不锈钢/1.4571 长度:237 mm T _{max} :600 °C | 0,5 | ● | ● | ● | ● | | 46222303F ⁴⁾ |
| | 5 | ● | ● | ● | ● | | 46222303 |
| 带置换器的不锈钢 长度:237 mm T _{max} :600 °C | 0,5 | ● | ● | ● | ● | | 462223031F ⁴⁾ |
| | 5 | ● | ● | ● | ● | | 462223031 |
| 不锈钢/1.4571 长度:538 mm T _{max} :600 °C | 0,5 | ● | ● | ● | ● | | 46222304F ⁴⁾ |
| | 5 | ● | ● | ● | ● | | 46222304 |
| 带置换器的不锈钢 长度:538 mm T _{max} :600 °C | 0,5 | ● | ● | ● | ● | | 462223041F ⁴⁾ |
| | 5 | ● | ● | ● | ● | | 462223041 |
| 哈氏合金 长度:237 mm T _{max} :400 °C | 0,5 | ● | ● | ● | ● | | 46222303HF ⁴⁾ |
| | 5 | ● | ● | ● | ● | | 46222303H |
| 哈氏合金 长度:538 mm T _{max} :400 °C | 0,5 | ● | ● | ● | ● | | 46222304HF ⁴⁾ |
| | 5 | ● | ● | ● | ● | | 46222304H |
| 带置换器的哈氏合金 长度:237 mm T _{max} :400 °C | 0,5 | ● | ● | ● | ● | | 462223031HF ⁴⁾ |
| | 5 | ● | ● | ● | ● | | 462223031H |
| 带置换器的哈氏合金 长度:538 mm T _{max} :400 °C | 0,5 | ● | ● | ● | ● | | 462223041HF ⁴⁾ |
| | 5 | ● | ● | ● | ● | | 462223041H |
| 陶瓷/1.4571 ¹⁾ 长度:478 mm T _{max} :1000 °C | 0,3 | ● | ● | ● | ● | | 46222307F ²⁾ |
| | 2 | ● | ● | ● | ● | | 46222307 ²⁾ |
| | 2 | ● | ● | ● | ● | | 46222307C ^{2), 3)} |
| 陶瓷/1.4571 ¹⁾ 长度:978 mm T _{max} :1000 °C | 2 | ● | ● | ● | ● | | 46222330 ²⁾ |
| | 2 | ● | ● | ● | ● | | 46222330C ^{2), 3)} |
|  导流板 | | | | | | | |
| 用于进气过滤器03 ¹⁾ | | ● | ● | ● | ● | | 462223034 |
| 用于进气过滤器04 ¹⁾ | | ● | ● | ● | ● | | 462223044 |

1) 授权防爆区域内的作业和开采限制。详情请参见数据表开头的表格。

2) 热气过滤：氧化气氛最高750，还原气氛最高600 °C；
不适用于提取最小点火能 (MIE) 小于3 mJ的极易起火的粉尘。

3) 适于带ANSI法兰的探头。

4) 应要求。

 为防爆区域推荐的附件。

表格 4: 进气过滤器

| 探头类型： | GAS 222.10 | GAS 222.11 | GAS 222.15 | GAS 222.17 | GAS 222.20 | GAS 222.21 | GAS 222.30 | GAS 222.31 | GAS 222.35 | |
|---|------------|------------|------------|------------|------------|------------|------------|------------|------------|---------|
|  附件 - 螺旋接头 | | | | | | | | | | 物品编号 |
| Ø 6 mm管用样气接头 | ● | ● | ● | ● | ● | ● | ● | ● | ● | 9029000 |
| Ø 8 mm管用样气接头 | ● | ● | ● | ● | ● | ● | ● | ● | ● | 9029001 |
| Ø 12 mm管用冲洗气体接口 | | ● | | | | ● | ● | ● | ● | 9029002 |
| Ø 1/4"管用样气接头 | ● | ● | ● | ● | ● | ● | ● | ● | ● | 9008584 |
| Ø 3/8"管用样气接头 | ● | ● | ● | ● | ● | ● | ● | ● | ● | 9029011 |
| Ø 1/2"管用冲洗气体接口 | | ● | | | | ● | ● | ● | ● | 9008582 |

|  附件 - 法兰适配器 - 可选，其他应要求提供 | | | | | | | | | | |
|---|------------------------|---|---|---|---|---|---|---|---|-----------|
| 探头 |► 工艺方面 | | | | | | | | | |
| DIN DN 65 PN 6 | ANSI DN 1 1/4" 150 lb. | ● | ● | ● | ● | ● | ● | ● | ● | 46222501 |
| DIN DN 65 PN 6 | ANSI DN 2" 150 lb. | ● | ● | ● | ● | ● | ● | ● | ● | 46222314 |
| DIN DN 65 PN 6 | ANSI DN 2" 300 lb. | ● | ● | ● | ● | ● | ● | ● | ● | 46222502 |
| DIN DN 65 PN 6 | ANSI DN 2 1/2" 150 lb. | ● | ● | ● | ● | ● | ● | ● | ● | 46222068 |
| DIN DN 65 PN 6 | ANSI DN 3" 150 lb. | ● | ● | ● | ● | ● | ● | ● | ● | 46222014 |
| DIN DN 65 PN 6 | ANSI DN 3" 300 lb. | ● | ● | ● | ● | ● | ● | ● | ● | 46222034 |
| DIN DN 65 PN 6 | ANSI DN 4" 150 lb. | ● | ● | ● | ● | ● | ● | ● | ● | 46222035 |
| DIN DN 65 PN 6 | DIN DN150 PN 6 | ● | ● | ● | ● | ● | ● | ● | ● | 462220140 |
| DIN DN 65 PN 6 | ANSI DN 6"-150 lb. | ● | ● | ● | ● | ● | ● | ● | ● | 462220127 |
| ANSI DN 3"-150 lb. | ANSI DN 4" 150 lb. | ● | ● | ● | ● | ● | ● | ● | ● | 46222058 |

 为防爆区域推荐的附件。

表格 5: 附件 - 连接法兰、螺旋接头

耗材和附件

| 探头类型： | GAS 222.10 | GAS 222.11 | GAS 222.15 | GAS 222.17 | GAS 222.20 | GAS 222.21 | GAS 222.30 | GAS 222.31 | GAS 222.35 | 物品编号 |
|---|------------|------------|------------|------------|------------|------------|------------|------------|------------|----------------------------|
|  排气过滤器 | | | | | | | | | | |
| 过滤棉 | ● | ● | ● | ● | ● | ● | | | | 46222167 |
|  氟橡胶O形环套件，包括装配润滑脂 | ● | ● | ● | ● | ● | ● | | | | 46222012 |
|  LT 170 O形环套件，包括装配润滑脂 | ● | ● | ● | ● | ● | ● | | | | 462220100011 |
|  FFKM O形环套件，包括装配润滑脂 | ● | ● | ● | ● | ● | ● | | | | 46222024 |
| 采样管 | | | | | | | | | | |
| 除雾器ETFE T _{max} :120 °C (关联锁销) | ● | ● | ● | ● | ● | ● | ● | ● | | 462220402 (462220403) |
|  除雾器不锈钢 T _{max} :400 °C (关联锁销) | ● | ● | ● | ● | ● | ● | ● | ● | | 4611004 (462220421) |
|  除雾器哈氏合金 T _{max} :400 °C (关联锁销) | ● | ● | ● | ● | ● | ● | ● | ● | | 4622201291 (4622201292) |

 为防爆区域推荐的附件。

表格 6: 耗材和附件

尺寸

Entnahmerohre / tubes

| Typ | L | ø | A | SW |
|-----|------|------|------|----|
| 01 | var. | 12 | G3/4 | 36 |
| 06 | var. | 12 | G3/4 | 36 |
| 08 | var. | 21,3 | G3/4 | 36 |
| 12 | var. | 20 | G3/4 | 36 |
| 13 | var. | 15 | G3/4 | 36 |
| 14 | var. | 18 | G3/4 | 36 |

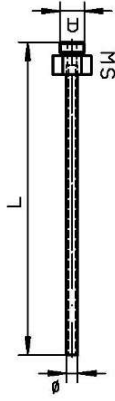

| Typ | L | ø | A | SW |
|--------|------|----|------|----|
| 02-0,5 | 500 | 24 | G3/4 | 36 |
| 02-1,0 | 1000 | 24 | G3/4 | 36 |
| 02-1,5 | 1500 | 24 | G3/4 | 36 |

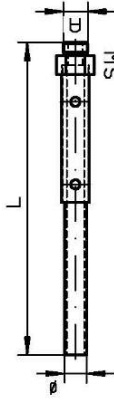

Verlängerungen / extensions

unbeheizt / unheated
 Typ L A SW
 G3/4 var. G3/4 36
 G1/2 var. G1/2 27

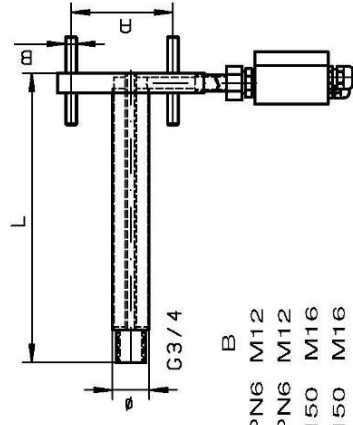
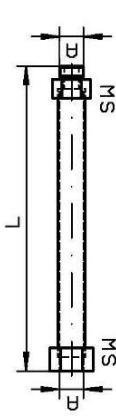

beheizt / heated
 Typ L ø A B
 GF 500 40 DN65 PN6 M12
 GF 1000 40 DN65 PN6 M12
 GF ANSI/CSA 500 40 DN3"-150 M16
 GF ANSI/CSA 1000 40 DN3"-150 M16

Eintrittsfilter / in-situ filters

| Typ | L | ø | A | SW |
|-----|-----|----|------|----|
| 03 | 237 | 51 | G3/4 | 36 |
| 031 | 237 | 51 | G3/4 | 36 |
| 04 | 538 | 60 | G3/4 | 36 |
| 041 | 538 | 60 | G3/4 | 36 |
| 35 | 229 | 29 | G1/2 | 27 |

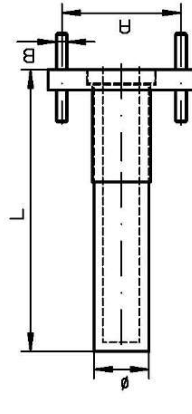
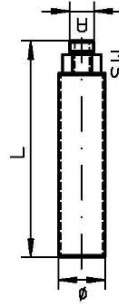

Abweisblech / protection shield

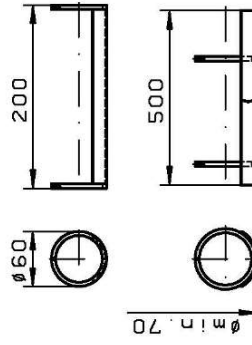

Eintrittsfilter / in-situ filter 03

Eintrittsfilter / in-situ filter 04

| Alle Konten grafisch | Maße ohne Toleranzen nach ISO 2768-mk | Maße Bearb. | Datum | Name | Brühmann |
|---|---|----------------|-------|------|----------|
| ✓ = ✓ Oberflächenbearb. bedeutungszeichen | | | | | |
| ✓ = ✓ Rz | | | | | |
| ✓ = ✓ Rz | | | | | |
| ✓ = ✓ Rz | | | | | |
| ✓ = ✓ Rz | | | | | |

| Zust. | neu | Änd. | Datum | Urs. | Br. | Erst. | für |
|-------|-----|------|----------|------|-----|-------|-----|
| 0 | | | 23.03.06 | | | | |

| | |
|---|-----------|
| Maßstab 1:5 | [Gewicht] |
| Herbstoff: | |
| Benennung: | |
| Rohre/Filter/Verlängerungen tubes/filter/extensions GAS 222 | |
| Zeichnung.-Nr. 46/107-Z01-01-3A | |
| Art.-Nr. | |
| ARBEITSANWEISUNG: | |

| Typ | L | ø | A | B |
|---------|-----|----|----------|-----|
| 07 | 500 | 60 | DN65 PN6 | M12 |
| 07 ANSI | 500 | 60 | DN3"-150 | M16 |

RMA-Formular und Erklärung über Dekontaminierung

RMA-去污表格和声明



RMA-Nr./ 商品退货 授权号码

Die RMA-Nr. bekommen Sie von Ihrem Ansprechpartner im Vertrieb oder Service. Bei Rücksendung eines Altgeräts zur Entsorgung tragen Sie bitte in das Feld der RMA-Nr. "WEEE" ein./ 从销售或服务处的联系人那里可获得商品退货授权 (RMA) 号码。当寄还旧设备以废弃处理时, 请于RMA号码栏中输入"WEEE"。

Zu diesem Rücksendeschein gehört eine Dekontaminierungserklärung. Die gesetzlichen Vorschriften schreiben vor, dass Sie uns diese Dekontaminierungserklärung ausgefüllt und unterschrieben zurücksenden müssen. Bitte füllen Sie auch diese im Sinne der Gesundheit unserer Mitarbeiter vollständig aus./ 请将退货单, 去污声明和货运单一同装在透明套中, 粘在包装外。否则您的维修委托将不予处理。

Firma/ 公司

Firma/ 公司

Straße/ 街道

PLZ, Ort/ 邮政编码, 地点

Land/ 国家

Gerät/ 设备

Anzahl/ 数量

Auftragsnr./ 订单号码

Ansprechpartner/ 联系人

Name/ 姓名

Abt./ 部门

Tel./ 电话

E-Mail

Serien-Nr./ 序列号

Artikel-Nr./ 商品编号

Grund der Rücksendung/ 寄回原因

- Kalibrierung/ 校准 Modifikation/ 修改
 Reklamation/ 投诉 Reparatur/ 修复
 Elektroaltgerät/ 废旧电子设备 (WEEE)
 andere/ 其他的

bitte spezifizieren/ 请注明

Handelt es sich bei dem Gerät um ein sogenanntes Bühler O2-Ready Produkt (Artikelnummer endet mit „-O2“)?/ 设备是否是所谓的比勒 O2-Ready 产品 (物品编号以“-O2”结尾) ?

- Nein/ 否 Ja/ 是

Ist das Gerät möglicherweise kontaminiert?/ 设备是否具有污染性 ?

- Nein, da das Gerät nicht mit gesundheitsgefährdenden Stoffen betrieben wurde./ 否, 因为该设备已被正确清洁和消毒。
 Nein, da das Gerät ordnungsgemäß gereinigt und dekontaminiert wurde./ 否, 因为未以有损健康的物质运行该设备。
 Ja, kontaminiert mit:/ 是, 污染物为:



explosiv/
易爆的



entzündlich/
易燃的



brandfördernd/
助燃的



komprimierte
Gase/
压缩气体



ätzend/
腐蚀性的



giftig, Lebensge-
fahr/
有毒的, 致命危险



gesundheitsge-
fährdend/
危害健康的



gesund-
heitsschädlich/
对人体有害的



umweltge-
fährdend/
对环境有害的

Bitte Sicherheitsdatenblatt beilegen! 请附上《安全数据表》!

Das Gerät wurde gespült mit:/ 该设备已被冲洗:

Diese Erklärung wurde korrekt und vollständig ausgefüllt und von einer dazu befugten Person unterschrieben. Der Versand der (dekontaminierten) Geräte und Komponenten erfolgt gemäß den gesetzlichen Bestimmungen.

按法律规定寄回 (已去污的) 设备和组件

Falls die Ware nicht gereinigt, also kontaminiert bei uns eintrifft, muss die Firma Bühler sich vorbehalten, diese durch einen externen Dienstleister reinigen zu lassen und Ihnen dies in Rechnung zu stellen.

如果产品没有被清洁, 即我们收到时受了污染, 比勒公司保留委托一外部的服务提供商清理的权利并向您收取费用。

Firmenstempel/ 公司印章

Datum/ 日期

rechtsverbindliche Unterschrift/ 具法律约束力的签名



Vermeiden von Veränderung und Beschädigung der einzusendenden Baugruppe

Die Analyse defekter Baugruppen ist ein wesentlicher Bestandteil der Qualitätssicherung der Firma Bühler Technologies GmbH. Um eine aussagekräftige Analyse zu gewährleisten muss die Ware möglichst unverändert untersucht werden. Es dürfen keine Veränderungen oder weitere Beschädigungen auftreten, die Ursachen verdecken oder eine Analyse unmöglich machen.

Vermeidung von Kontaminationen bei Produkten für hochreine Sauerstoffapplikationen (O2-Ready)

Handelt es sich bei dem Gerät um ein sogenanntes Bühler O2-Ready Produkt (Artikelnummer endet mit „-O2“), so ist dafür zu sorgen, dass es vom Ausbau des Artikels bis zur Anlieferung bei Firma Bühler zu keiner Kontamination medienberührender Teile kommt. Verschließen Sie Öffnungen und verpacken Sie das Gerät in ein luftdichtes Behältnis. Kennzeichnen Sie die Ware deutlich, insbesondere durch Angabe der vollständigen Artikelnummer (.....-O2) auf der ersten Seite dieses Formulars. Hierdurch wird sichergestellt, dass es auch unsererseits zu keiner unnötigen Kontamination kommt.

Umgang mit elektrostatisch sensiblen Baugruppen

Bei elektronischen Baugruppen kann es sich um elektrostatisch sensible Baugruppen handeln. Es ist darauf zu achten, diese Baugruppen ESD-gerecht zu behandeln. Nach Möglichkeit sollten die Baugruppen an einem ESD-gerechten Arbeitsplatz getauscht werden. Ist dies nicht möglich sollten ESD-gerechte Maßnahmen beim Austausch getroffen werden. Der Transport darf nur in ESD-gerechten Behältnissen durchgeführt werden. Die Verpackung der Baugruppen muss ESD-konform sein. Verwenden Sie nach Möglichkeit die Verpackung des Ersatzteils oder wählen Sie selber eine ESD-gerechte Verpackung.

Einbau von Ersatzteilen

Beachten Sie beim Einbau des Ersatzteils die gleichen Vorgaben wie oben beschrieben. Achten Sie auf die ordnungsgemäße Montage des Bauteils und aller Komponenten. Versetzen Sie vor der Inbetriebnahme die Verkabelung wieder in den ursprünglichen Zustand. Fragen Sie im Zweifel beim Hersteller nach weiteren Informationen.

Einsenden von Elektroaltgeräten zur Entsorgung

Wollen Sie ein von Bühler Technologies GmbH stammendes Elektroprodukt zur fachgerechten Entsorgung einsenden, dann tragen Sie bitte in das Feld der RMA-Nr. „WEEE“ ein. Legen Sie dem Altgerät die vollständig ausgefüllte Dekontaminierungserklärung für den Transport von außen sichtbar bei. Weitere Informationen zur Entsorgung von Elektroaltgeräten finden Sie auf der Webseite unseres Unternehmens.

Vermeidung von Änderungen und Beschädigungen bei zu versendenden Baugruppen

Die Analyse defekter Baugruppen ist ein wesentlicher Bestandteil der Qualitätssicherung der Firma Bühler Technologies GmbH. Um eine aussagekräftige Analyse zu gewährleisten muss die Ware möglichst unverändert untersucht werden. Es dürfen keine Veränderungen oder weitere Beschädigungen auftreten, die Ursachen verdecken oder eine Analyse unmöglich machen.

Vermeidung von Kontaminationen bei Produkten für hochreine Sauerstoffapplikationen (O2-Ready)

Handelt es sich bei dem Gerät um ein sogenanntes Bühler O2-Ready Produkt (Artikelnummer endet mit „-O2“), so ist dafür zu sorgen, dass es vom Ausbau des Artikels bis zur Anlieferung bei Firma Bühler zu keiner Kontamination medienberührender Teile kommt. Verschließen Sie Öffnungen und verpacken Sie das Gerät in ein luftdichtes Behältnis. Kennzeichnen Sie die Ware deutlich, insbesondere durch Angabe der vollständigen Artikelnummer (.....-O2) auf der ersten Seite dieses Formulars. Hierdurch wird sichergestellt, dass es auch unsererseits zu keiner unnötigen Kontamination kommt.

Umgang mit elektrostatisch sensiblen Baugruppen

Bei elektronischen Baugruppen kann es sich um elektrostatisch sensible Baugruppen handeln. Es ist darauf zu achten, diese Baugruppen ESD-gerecht zu behandeln. Nach Möglichkeit sollten die Baugruppen an einem ESD-gerechten Arbeitsplatz getauscht werden. Ist dies nicht möglich sollten ESD-gerechte Maßnahmen beim Austausch getroffen werden. Der Transport darf nur in ESD-gerechten Behältnissen durchgeführt werden. Die Verpackung der Baugruppen muss ESD-konform sein. Verwenden Sie nach Möglichkeit die Verpackung des Ersatzteils oder wählen Sie selber eine ESD-gerechte Verpackung.

Einbau von Ersatzteilen

Beachten Sie beim Einbau des Ersatzteils die gleichen Vorgaben wie oben beschrieben. Achten Sie auf die ordnungsgemäße Montage des Bauteils und aller Komponenten. Versetzen Sie vor der Inbetriebnahme die Verkabelung wieder in den ursprünglichen Zustand. Fragen Sie im Zweifel beim Hersteller nach weiteren Informationen.

Einsenden von Elektroaltgeräten zur Entsorgung

Wollen Sie ein von Bühler Technologies GmbH stammendes Elektroprodukt zur fachgerechten Entsorgung einsenden, dann tragen Sie bitte in das Feld der RMA-Nr. „WEEE“ ein. Legen Sie dem Altgerät die vollständig ausgefüllte Dekontaminierungserklärung für den Transport von außen sichtbar bei. Weitere Informationen zur Entsorgung von Elektroaltgeräten finden Sie auf der Webseite unseres Unternehmens.

